

**HONDA**  
The Power of Dreams



МОМСТХ700NA/A

Напечатано в России

СТХ700NA/A

РУКОВОДСТВО  
ПО ЭКСПЛУАТАЦИИ





RU

 **HONDA**

СТХ700NA/A





Данное Руководство является неотъемлемой частью мотоцикла и должно оставаться с ним во время всего периода эксплуатации.

Все сведения в данном Руководстве соответствуют состоянию выпускаемой продукции на дату подписания документа в печать. Honda Motor Co., Ltd. оставляет за собой право вносить изменения в конструкцию или спецификации изделия без каких-либо предупреждений или обязательств со своей стороны.



Любая часть данной публикации не может быть воспроизведена без письменного разрешения.



Внешний вид и характеристики транспортного средства, опубликованные на иллюстрациях к данному Руководству, могут отличаться от Вашей модели мотоцикла.

© 2013 Компания Honda Motor Co., LTD.



## Приветствие

Поздравляем с приобретением нового мотоцикла Honda.

Становясь владельцем мотоцикла Honda, Вы вливаетесь во всемирную счастливую семью клиентов, которые ценят компанию Honda за высокое качество производимой продукции.

Для обеспечения Вашей полной безопасности и удовольствия от управления данным мотоциклом:

- Внимательно прочитайте данное Руководство по эксплуатации.
- Неукоснительно соблюдайте все рекомендации и процедуры, изложенные в данном Руководстве.
- Особое внимание уделите информации о безопасности, содержащейся в данном Руководстве и на мотоцикле.

- Следующими кодами в данном Руководстве обозначаются страны поставки.

### Коды стран:

#### СТХ700NA

Код	Страна
RU	Российская Федерация

## Несколько слов о безопасности

Ваша безопасность и безопасность окружающих исключительно важны. Поэтому управление мотоциклом в полном соответствии с правилами безопасности является Вашей прямой обязанностью.

Для того чтобы Вы принимали осознанные решения, в настоящем Руководстве размещены предупредительные сообщения и другая информация, касающаяся безопасности. Данная информация призвана предупредить об угрозах для здоровья и жизни как для Вас, так и для окружающих. Конечно, невозможно предостеречь обо всех рисках, связанных с управлением или обслуживанием мотоцикла. Поэтому всегда сами проявляйте здравый смысл, осмотрительность и осторожность.

Важная информация, относящаяся к безопасности, будет встречаться Вам в различном виде, включая:

- Таблички безопасности на мотоцикле.
- Информацию, относящуюся к безопасности, перед которой помещен предупреждающий символ и одно из трех сигнальных слов: ОПАСНОСТЬ, ПРЕДУПРЕЖДЕНИЕ или ВНИМАНИЕ. Эти сигнальные слова означают следующее:

### **ОПАСНОСТЬ**

Вы **ПОГИБНЕТЕ** или **ПОЛУЧИТЕ ТЯЖЕЛЫЕ ТРАВМЫ**, если не будете следовать инструкциям.

### **ПРЕДУПРЕЖДЕНИЕ**

Вы **МОЖЕТЕ** погибнуть или **ПОЛУЧИТЬ ТЯЖЕЛЫЕ ТРАВМЫ**, если не будете следовать инструкциям.

### **ВНИМАНИЕ**

Вы можете **ПОЛУЧИТЬ ТРАВМЫ**, если не будете следовать инструкциям.

**Другая важная информация по безопасности может быть оформлена следующими заголовками:**

**ПРИМЕЧАНИЕ** Эта информация поможет избежать повреждения мотоцикла и причинения ущерба чужой собственности и окружающей среде.

## Содержание

	<b>Безопасность</b>	стр. 2	
	<b>Эксплуатация</b>	стр. 18	
	<b>Техническое обслуживание</b>	стр. 35	
	<b>Поиск и устранение неисправностей</b>	стр. 78	
	<b>Информация</b>	стр. 97	
	<b>Технические характеристики</b>	стр. 112	
	<b>Алфавитный указатель</b>	стр. 115	

# БЕЗОПАСНОСТЬ

В данном разделе содержится информация о мерах безопасности при эксплуатации Вашего мотоцикла. Пожалуйста, внимательно прочитайте данный раздел.

Меры обеспечения безопасности.....	3
Предупреждающие таблички.....	6
Важные правила техники безопасности....	11
Правила техники безопасности при вождении.....	12
Дополнительное оборудование и модификация мотоцикла .....	16
Перевозка грузов .....	17

## Меры обеспечения безопасности

Соблюдение этих правил является крайне важным условием Вашей безопасности:

- Выполняйте все проверки и процедуры, описанные в данном Руководстве.
- Перед заправкой топливом остановите двигатель и следите, чтобы рядом не было источников искр и открытого пламени.
- Не запускайте двигатель в местах с ограниченной или частично ограниченной вентиляцией. Оксид углерода, содержащийся в выхлопных газах, смертельно опасен для человека.

### Всегда надевайте шлем

Это доказанный факт: шлемы и специальная мотоэкипировка существенно снижают количество и тяжесть травм. Всегда пользуйтесь сертифицированным шлемом и мотоэкипировкой. ➔стр.11

### Перед поездкой

Убедитесь, что Ваше самочувствие и состояние здоровья позволяют Вам садиться за руль.

Убедитесь в том, что Вы и Ваш пассажир надели сертифицированные шлемы и мотоэкипировку. Объясните своему пассажиру, что при езде он должен держаться за специальные ручки или за Вашу талию, наклоняясь вместе с Вами на поворотах, и всегда держать ноги на подножках, даже если мотоцикл остановился.

### Не жалейте времени на практику

Даже если у Вас есть опыт вождения других мотоциклов, необходимо попрактиковаться в безопасном месте в управлении именно этого мотоцикла, чтобы привыкнуть к его поведению, размерам, весу и расположению органов управления.

### Будьте осторожны во время езды

Всегда внимательно отслеживайте движение транспортных средств рядом с Вами. Не надейтесь на то, что другие водители видят Вас. Будьте готовы к экстренному торможению или маневрированию для ухода от столкновения.

### Будьте заметны на дороге

Ваш мотоцикл должен быть хорошо виден на дороге. Надевайте одежду со светоотражающими элементами и занимайте такое положение на дороге, чтобы другие водители могли Вас увидеть, сигнализируйте перед поворотом или смелой полосы движения и при необходимости пользуйтесь звуковым сигналом.

### Передвигайтесь с безопасной скоростью

Независимо от установленных ограничений, скорость и манера движения должны соответствовать Вашим собственным возможностям и условиям движения. Усталость и недостаток внимания ухудшают Вашу способность адекватно оценивать ситуацию, а как результат — безопасность вождения.

### Никогда не ездите в нетрезвом виде

Алкоголь и езда на мотоцикле несовместимы. Даже небольшая доза алкоголя существенно снижает способность реагировать на изменения дорожной обстановки и ухудшает реакцию.

Ни при каких обстоятельствах не садитесь за руль и не позволяйте водить своим друзьям в нетрезвом состоянии.

### Следите за состоянием Вашего мотоцикла

Очень важно содержать мотоцикл в полностью исправном техническом состоянии, обеспечивающем необходимую безопасность его эксплуатации. Необходимо проводить визуальный осмотр мотоцикла перед каждой поездкой и соблюдать регламент технического обслуживания. Никогда не превышайте предельную массу груза (☛ стр.17) и не вносите изменения в конструкцию мотоцикла, а также не устанавливайте аксессуары, которые могут повлиять на безопасность управления (☛ стр.16).

### Если Вы стали участником ДТП

В случае аварии высший приоритет имеет Ваша личная безопасность. Если в результате аварии Вы или кто-то еще получили травмы, необходимо оценить степень тяжести полученных травм и решить, есть ли возможность продолжать движение. При необходимости



вызовите скорую помощь. Если пострадали другие люди или транспортные средства, соблюдайте действующее местное законодательство, касающееся поведения в таких ситуациях.

Если Ваше состояние позволяет продолжить движение, то, прежде чем ехать, проверьте состояние Вашего мотоцикла. Если двигатель не заглох, выключите его. Проверьте, нет ли утечек жидкостей. Проверьте надежность затяжки резьбовых соединений, а также органы управления, тормоза и колеса. Двигайтесь медленно, соблюдая осторожность. Ваш мотоцикл мог получить повреждения, которые проявляются не сразу. Как можно скорее доставьте мотоцикл в сервисный центр официального дилера Honda для проверки.

#### **Опасность отравления оксидом углерода**

Отработавшие газы содержат токсичный монооксид углерода, который представляет собой бесцветный газ без запаха. Вдыхание монооксида углерода может привести к потере сознания и летальному исходу.

При работе двигателя в закрытом или даже в частично закрытом помещении воздух может содержать опасную концентрацию монооксида углерода. Никогда не держите двигатель работающим в гараже или других помещениях.

### **⚠ ПРЕДУПРЕЖДЕНИЕ**

Монооксид углерода является токсичным газом. Вдыхание монооксида углерода может вызвать потерю сознания и привести к летальному исходу.

Избегайте находиться в замкнутом, непрветриваемом помещении или производить работы, при которых Вы вынуждены дышать воздухом, содержащим монооксид углерода.

## Предупреждающие таблички

Безопасность

Ниже приведены расшифровки значений пиктограмм. Некоторые из этих наклеек предупреждают Вас о потенциальной опасности получения серьезных травм. Другие предоставляют важную информацию о безопасности. Внимательно изучите содержание данных табличек и наклеек, и никогда не удаляйте их.

Если таблички или наклейки отклеились, или текст на них стал трудночитаем, обратитесь к дилеру компании Honda для их замены.

На каждой из них нанесен специальный символ. Расшифровки значений пиктограмм и наклеек даны ниже.



Внимательно прочитайте соответствующие указания и предостережения данного Руководства по эксплуатации.



Внимательно ознакомьтесь с руководством по ремонту. В целях безопасности рекомендуется доверить выполнение сервисных операций авторизованному дилеру Honda.

### **ОПАСНОСТЬ (на КРАСНОМ фоне)**

Вы **ПОГИБНЕТЕ** или **ПОЛУЧИТЕ ТЯЖЕЛЫЕ УВЕЧЬЯ**, если не будете следовать инструкциям.



### **ПРЕДУПРЕЖДЕНИЕ (на ОРАНЖЕВОМ фоне)**

Вы можете **ПОГИБНУТЬ** или **ПОЛУЧИТЬ СЕРЬЕЗНЫЕ ТРАВМЫ**, если не будете следовать инструкциям.

### **ВНИМАНИЕ (на ЖЕЛТОМ фоне)**

Вы можете **ПОЛУЧИТЬ ТРАВМЫ**, если не будете следовать инструкциям.



#### ТАБЛИЧКА НА АККУМУЛЯТОРНОЙ БАТАРЕЕ: ОПАСНОСТЬ!

- Не приближайте к аккумуляторной батарее источники открытого пламени или искр. Аккумуляторная батарея выделяет горючий газ, который может стать причиной взрыва.
- При работе с аккумуляторной батареей всегда надевайте защитные очки и резиновые перчатки, иначе Вы можете получить химические ожоги или лишиться зрения при контакте с электролитом.
- Не позволяйте детям и другим людям прикасаться к аккумуляторной батарее, если они не понимают опасности, связанной с ней, или не умеют с ней обращаться.
- Обращайтесь с электролитом очень аккуратно, поскольку он представляет собой раствор серной кислоты. При попадании электролита на кожу или в глаза Вы можете получить химические ожоги или лишиться зрения.
- Внимательно прочитайте данное Руководство и убедитесь, что понимаете его, прежде чем начинать работу с аккумуляторной батареей. Пренебрежение данными правилами может привести к травмам и повреждению мотоцикла.
- Запрещается использовать аккумуляторную батарею при низком уровне электролита. Это может привести к взрыву аккумуляторной батареи и тяжелым травмам.

продолжение 7



#### ТАБЛИЧКА НА КРЫШКЕ РАДИАТОРА:

##### ОПАСНОСТЬ!

НЕ ОТКРЫВАТЬ, КОГДА ДВИГАТЕЛЬ ГОРЯЧИЙ

Высокая температура: риск ожогов кожи.

Редукционный клапан открывается при давлении в **108 кПа**.

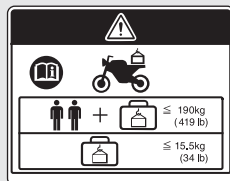

#### НАКЛЕЙКА ОБ ОГРАНИЧЕНИИ НАГРУЗКИ и АКСЕССУАРАХ:

##### ПРЕДУПРЕЖДЕНИЕ!

ДОПОЛНИТЕЛЬНОЕ ОБОРУДОВАНИЕ И ПЕРЕВОЗКА ГРУЗОВ

- Установка дополнительного оборудования и перевозка грузов могут нарушить безопасность и устойчивость мотоцикла.
- Прежде чем устанавливать оборудование, внимательно прочтите инструкцию по его установке и данное Руководство.
- Общая масса дополнительного оборудования и багажа вместе с массой водителя и пассажира не должна превышать максимально допустимую нагрузку **190 кг**.
- В любом случае масса груза не должна превышать **15,5 кг**.
- Не рекомендуется устанавливать крупногабаритные передние обтекатели, крепящиеся на вилку или руль.



#### НАКЛЕЙКА НА ЗАДНЕМ АМОРТИЗАТОРЕ:

ЗАПОЛНЕНО ГАЗОМ ПОД ДАВЛЕНИЕМ

Не разбирать. Не нагревать.

#### НАКЛЕЙКА С ИНФОРМАЦИЕЙ О ШИНАХ:

Давление воздуха в холодных шинах:

[Только водитель]

Передняя **250 кПа (2,50 кгс/см<sup>2</sup>, 36 psi)**

Задняя **250 кПа (2,50 кгс/см<sup>2</sup>, 36 psi)**

[Водитель и пассажир]

Передняя **250 кПа (2,50 кгс/см<sup>2</sup>, 36 psi)**

Задняя **290 кПа (2,90 кгс/см<sup>2</sup>, 42 psi)**

Размер шины:

Передняя **120/70ZR17M/C (58W)**

Задняя **160/60ZR17M/C (69W)**

Марка шины: BRIDGESTONE METZELER

Передняя **BT023F G ROADTEC Z8 INTERACT E**

Задняя **BT023R G ROADTEC Z8 INTERACT**

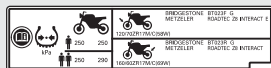

Безопасность



**НАКЛЕЙКА НАПОМИНАНИЯ ОБ ОПАСНОСТИ:**

Для Вашей безопасности всегда одевайте мотоциклетный шлем и защитную одежду.

**РЕКОМЕНДУЕМОЕ ТОПЛИВО:**

Только неэтилированный бензин



**НАКЛЕЙКА С ИНФОРМАЦИЕЙ О ПРИВОДНОЙ ЦЕПИ:**

Следите за тем, чтобы приводная цепь всегда была правильно натянута и смазана.

Прогиб цепи: **25–35 мм**



≤ 0,5kg  
(1.0lb)

**МАКСИМАЛЬНО ДОПУСТИМАЯ МАССА ПЕРЕВОЗИМОГО ГРУЗА:**

Не более **0,5 кг.**

## Важные правила техники безопасности

- Будьте внимательны и осторожны во время езды, всегда держите руки на руле, а ноги на подножках.
- Во время движения пассажир должен держаться руками за ручки, а ноги ставить на подножки.
- Всегда помните о безопасности пассажира и других участников дорожного движения.
- Шлем должен иметь прозрачное, не искажающее видимость забрало, или иную защиту для глаз.

### Мотоэкипировка

Вы и Ваш пассажир должны обязательно надевать мотоциклетные шлемы с защитой глаз, а также мотоэкипировку или защитную одежду со светоотражающими вставками. Езьте осторожно, в соответствии с погодными и дорожными условиями.

#### Шлем

Сертифицированный в соответствии со стандартами безопасности, хорошо заметный, соответствующий Вашему размеру.

- Шлем должен быть удобным и плотно сидеть на голове с застегнутым ремешком.

### ПРЕДУПРЕЖДЕНИЕ

Отсутствие шлема повышает риск серьезной травмы или летального исхода в случае ДТП. Водитель и пассажир во время движения должны быть в шлемах.

#### Перчатки

Полнопальные кожаные с высокой стойкостью к истиранию.

#### Ботинки или мотоботы

Прочные мотоботы или ботинки с подошвой, препятствующей скольжению, и с защитой лодыжек.

#### Куртка и штаны

Хорошо заметная куртка с длинными рукавами и защитными элементами и прочные мотоштаны (или мотокомбинезон).

## Правила техники безопасности при вождении

### Период обкатки

На протяжении первых 500 км пробега нового мотоцикла рекомендуется соблюдать указанные ниже ограничения и рекомендации, чтобы обеспечить мотоциклу надежность и сохранение рабочих характеристик в дальнейшей эксплуатации.

- Избегайте резких разгонов и не трогайтесь с места с полностью открытой дроссельной заслонкой.
- Избегайте резких торможений и быстрого переключения передач.
- Езьте спокойно.

### Тормоза

Соблюдайте следующие рекомендации:

- Избегайте резких торможений и быстрого переключения на пониженную передачу.
  - ▶ Резкое торможение может существенно ухудшить устойчивость мотоцикла.
  - ▶ По возможности заблаговременно уменьшайте скорость перед поворотом, чтобы предотвратить занос.

- Будьте особо внимательны на скользкой дороге.
  - ▶ Скользкая или влажная поверхность повышает риск блокирования колес и увеличивает тормозной путь.
- Избегайте длительного торможения.
  - ▶ Оно может стать причиной перегрева тормозных механизмов и снизить эффективность их работы. Используйте торможение двигателем совместно с прерывистым использованием тормозов для максимально эффективного замедления движения мотоцикла.
- Для эффективного торможения задействуйте передний и задний тормоза одновременно.



## Правила техники безопасности при вождении

### ■ Антиблокировочная система (ABS)

Ваш мотоцикл оборудован антиблокировочной системой (ABS), которая предотвращает полное блокирование колес и помогает избежать неуправляемого движения в случае резкого торможения.

- Антиблокировочная система не сокращает тормозной путь. При определенных обстоятельствах тормозной путь может быть даже длиннее, чем у мотоцикла без ABS.
- Антиблокировочная система не функционирует на скоростях менее 10 км/ч.
- При срабатывании ABS на рычаге или педали тормоза может ощущаться сопротивление. Это нормальное явление.
- Всегда используйте только рекомендованные шины, чтобы обеспечить корректную работу антиблокировочной системы.

### ■ Торможение двигателем

Торможение двигателем при отпущенной рукоятке акселератора помогает замедлить Ваш мотоцикл. Для более эффективного снижения скорости по мере замедления переключайтесь на пониженные передачи. Используйте торможение двигателем совместно с прерывистым использованием тормозов для замедления мотоцикла на затяжных спусках.

### ■ Езда в дождливую погоду

Поверхность дороги при намокании становится скользкой, кроме того, мокрые тормозные механизмы менее эффективны, чем сухие. Будьте предельно внимательны при торможении на мокрой дороге. Если тормоза намокли, просушите их, притормозив несколько раз на небольшой скорости.

## Правила техники безопасности при вождении

### Стоянка

- Установите мотоцикл на ровной горизонтальной площадке.
- Если Вам приходится ставить мотоцикл на склоне или неровной поверхности, устанавливайте его так, чтобы он не мог сдвинуться или упасть.
- Убедитесь, что нагретые части мотоцикла не контактируют с горючими материалами.
- Не прикасайтесь к двигателю, выхлопной трубе с глушителем, тормозам и другим нагретым агрегатам, пока они не остынут.
- Чтобы снизить вероятность угона Вашего мотоцикла, всегда запирайте рулевую колонку и забирайте с собой ключ, когда оставляете мотоцикл без присмотра.
- Рекомендуется использовать дополнительное противоугонное устройство.

### Постановка мотоцикла на боковой упор

1. Заглушите двигатель.
2. Толкните боковой упор вниз.
3. Медленно наклоните мотоцикл влево, пока он полностью не обопрется на упор.
4. Поверните руль влево до упора.
  - ▶ Если Вы повернете руль вправо, устойчивость мотоцикла снизится, и это может привести к падению.
5. Установите ключ в замке зажигания в положение LOCK и выньте его из замка. ➡ стр.27



## Правила техники безопасности при вождении

### Заправка топливом и выбор топлива

Для защиты двигателя и каталитических нейтрализаторов Вашего мотоцикла соблюдайте следующие рекомендации:

- Применяйте только неэтилированный бензин.
- Используйте только топливо с рекомендуемым октановым числом. Использование топлива с более низким октановым числом может привести к снижению мощности двигателя.
- Не используйте топливо с высоким содержанием спирта.  стр. 101
- Запрещается использовать загрязненный бензин или смесь бензина с маслом.
- Не допускайте попадания в топливный бак грязи, пыли или воды.



Безопасность



## Дополнительное оборудование и модификация мотоцикла

Безопасность

Мы настоятельно не рекомендуем Вам использовать дополнительное оборудование, которое не было специально разработано компанией Honda для Вашего мотоцикла, равно как и вносить изменения в конструкцию мотоцикла. В противном случае мотоцикл может стать небезопасным. Изменение конструкции мотоцикла также может привести к отмене действия гарантии производителя на данный мотоцикл, кроме того, внесенные изменения могут сделать незаконным использование мотоцикла на дорогах общего пользования. Прежде чем установить какое-либо дополнительное оборудование на Ваш мотоцикл, убедитесь, что оно безопасно и соответствует требованиям законодательства.

### ПРЕДУПРЕЖДЕНИЕ

Несоответствующие аксессуары или модификации могут привести к аварийной ситуации с тяжелыми последствиями или летальным исходом.

Соблюдайте все указания относительно дополнительного оборудования, изложенные в данном Руководстве.

Запрещается эксплуатировать мотоцикл с прицепом или коляской. Конструкция Вашего мотоцикла не предусматривает эксплуатации с прицепом или коляской и их использование серьезно нарушит управляемость мотоцикла.

## Перевозка грузов

- Перегрузка мотоцикла ухудшает его управляемость, эффективность торможения и устойчивость. Всегда поддерживайте безопасную скорость мотоцикла, соответствующую массе перевозимого на нем груза.
- Не превышайте ограничение по массе груза.  
❏ **Максимальная допустимая нагрузка/ Максимальная масса груза** стр. 112
- Надежно закрепите груз так, чтобы он находился ближе к центру масс мотоцикла, и надежно зафиксируйте его.
- Не размещайте груз возле глушителя и не загромождайте грузом приборы освещения.

### ПРЕДУПРЕЖДЕНИЕ

Перегрузка или неправильное размещение груза может привести к аварии с серьезными последствиями, травмами или смертельным исходом.

Необходимо строго соблюдать ограничения по весу груза и неукоснительно выполнять рекомендации данного Руководства.

## Расположение узлов и механизмов





## Панель приборов

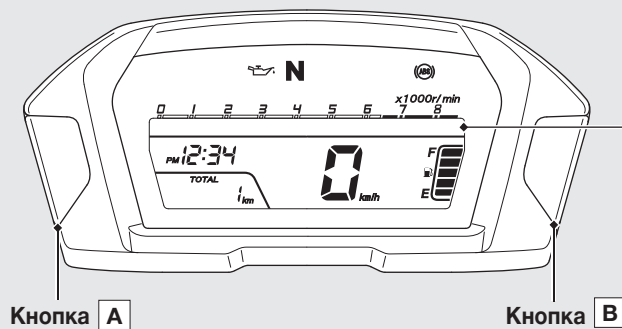

### Режим самодиагностики дисплея:

Все режимы и цифровые сегменты загорятся при повороте ключа зажигания в положение ON (ВКЛ). Если любой из сегментов не загорается, обратитесь к Вашему дилеру для диагностики.



### Часы (дисплей на 12 часов)

Для установки часов: стр. 23

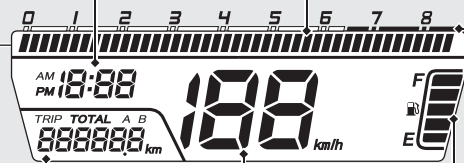

### Тахометр

#### ПРИМЕЧАНИЕ

Не увеличивайте число оборотов, если стрелка тахометра находится в красной секции шкалы. Увеличенное число оборотов может негативно отразиться на моторесурсе двигателя.

### Красная зона тахометра

(диапазон завышенных оборотов двигателя)

### Указатель уровня топлива

Оставшееся количество топлива, если загорается только 1-й (E) сегмент: приблизительно 3,7 л.



### Спидометр

### Одометр и счетчик пробега за поездку

С помощью кнопки **A** Вы можете переключать показатели одометра и счетчика пробега за поездку на дисплее.

- **Одометр:** Общий пробег мотоцикла.
- **Счетчик пробега за поездку [TRIP A/B]:** Пройденное расстояние с момента сброса счетчика (нажмите и удерживайте кнопку **B** для сброса до 0,0 км).

## Панель приборов *(продолжение)*

### Установки дисплея

Вы можете настроить два параметра.

- Настройка подсветки дисплея
- Настройка часов

Обычный режим отображения дисплея





Настройка дисплея

Настройка подсветки дисплея



Настройка часов

 Нажмите и удерживайте кнопку **A** и кнопку **B**

 Нажмите кнопку **A**

Дисплей переходит в обычный режим, если Вы:

- Не нажмете ни одну кнопку в течение приблизительно 30 секунд.
- Повернете ключ зажигания в положение OFF (ВЫКЛ), а затем в положение ON (ВКЛ).

Все настройки будут отменены, если Вы не нажали на кнопку **A**.

### 1. Настройка подсветки дисплея

Вы можете отрегулировать три уровня яркости.

- 1 Установите ключ зажигания в положение ON (ВКЛ).
- 2 Нажмите и удерживайте кнопку **A** и кнопку **B**, пока на дисплее не отобразится уровень яркости.

- 3 Нажимая кнопку **B**, выберите требуемый уровень яркости дисплея.

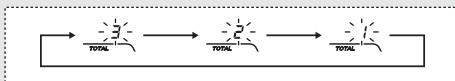

- 4 Нажмите кнопку **A**.  
Подсветка дисплея установлена, дисплей перейдет в режим настройки часов.

## 2. Настройка часов

- 1 Показатели часов начнут мигать после настройки уровня яркости.
- 2 Нажимайте кнопку **B**, пока на дисплее не отобразится нужный час.  
▶ Для быстрой прокрутки часов нажмите и удерживайте кнопку.

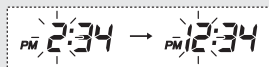

- 3 Нажмите кнопку **A**. Показатели минут начнут мигать.

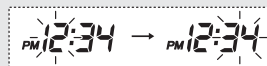

- 4 Нажимайте кнопку **B**, пока на дисплее не отобразятся нужные минуты.  
▶ Для быстрой прокрутки минут нажмите и удерживайте кнопку.

- 5 Нажмите кнопку **A**. После установки часов дисплей вернется в режим

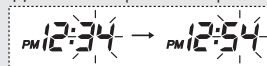

настройки уровня яркости.

## Сигнализаторы и индикаторы

### Сигнализатор низкого давления моторного масла

Загорается при повороте ключа зажигания в положение ON (ВКЛ).  
Гаснет при запуске двигателя.  
Если загорается во время работы двигателя: ➔ стр. 81

### Сигнализатор ABS (Антиблокировочная система)

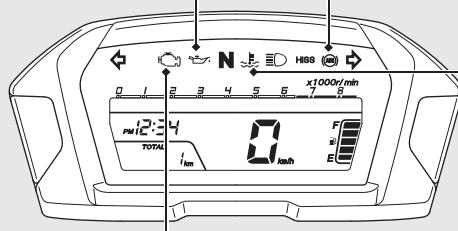

Загорается при повороте ключа зажигания в положение ON (ВКЛ).  
Гаснет, если Вы набираете скорость около 10 км/ч.  
Если загорается во время движения: ➔ стр. 82



### Сигнализатор высокой температуры охлаждающей жидкости

Если загорается во время движения: ➔ стр. 80

### Сигнализатор неисправности (MIL) системы впрыска (PGM-FI)

Загорается на короткое время при повороте ключа зажигания в положение ON (ВКЛ), если выключатель двигателя находится в положении  (ВКЛ).  
Загорается при повороте ключа зажигания в положение ON (ВКЛ), если выключатель двигателя находится в положении  (ВЫКЛ).  
Если загорается во время работы двигателя: ➔ стр. 81

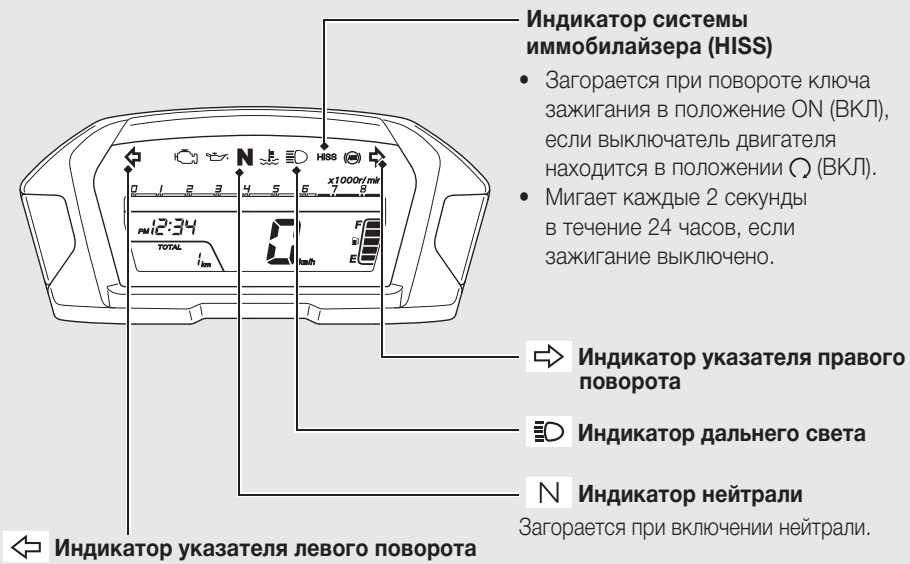



**Индикатор системы иммобилайзера (HISS)**

- Загорается при повороте ключа зажигания в положение ON (ВКЛ), если выключатель двигателя находится в положении ○ (ВКЛ).
- Мигает каждые 2 секунды в течение 24 часов, если зажигание выключено.

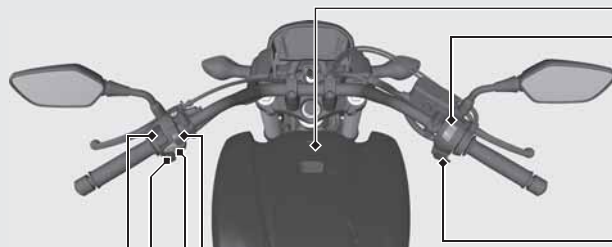
## Переключатели



### Выключатель двигателя

Обычно должен оставаться в положении  (RUN) (ВКЛ). При необходимости переведите выключатель в положение  (ВЫКЛ) для остановки двигателя.

### Кнопка стартера

### Выключатель указателей поворота

Можно переключать, только если ключ зажигания находится в положении ON (ВКЛ). Можно выключать вне зависимости от положения ключа зажигания.



► Указатели продолжают мигать, если выключатель аварийной сигнализации остается включенным после перевода ключа зажигания в положения OFF (ВЫКЛ) или LOCK (Блокировка).

### Кнопка звукового сигнала

### Выключатель указателей поворота

► При нажатии на переключатель сигнал выключается.

### Переключатель режима фары/Сигнал фарой

-  Дальний свет
-  Ближний свет
-  **PASS**: Сигнал дальним светом.

### Замок зажигания

Включение/выключение электрооборудования мотоцикла, блокировка руля.

- ▶ Ключ может быть извлечен из замка зажигания, только когда замок находится в положении OFF или LOCK.

### Замок блокировки руля

Блокирует руль на стоянке, предотвращая угон мотоцикла. Также рекомендуется использовать U-образный противоугонный блокиратор колеса.



### ВКЛ

Включение электрической системы мотоцикла для пуска двигателя/езды.

**ВЫКЛ**  
Выключает двигатель.

**БЛОКИРОВКА**  
Блокировка руля.

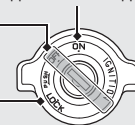

Эксплуатация

### Блокировка

- 1 Поверните руль влево до упора.
- 2 Нажмите на ключ замка зажигания и установите его в положение LOCK.
  - ▶ Если ключ не поворачивается в положение LOCK, слегка покачайте руль из стороны в сторону.
- 3 Выньте ключ из замка.

### Разблокировка

Вставьте ключ в замок зажигания, нажмите на него и поверните в положение OFF.

## Запуск двигателя

### Пуск двигателя

Запускайте двигатель по следующей процедуре независимо от того, прогрет он или нет.

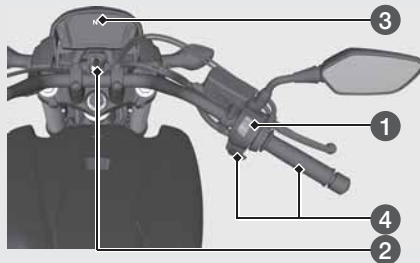

#### ПРИМЕЧАНИЕ

- Если двигатель не запустился в течение 5 секунд, поверните ключ в положение OFF и подождите не менее 10 секунд до следующей попытки пуска.
- Длительная работа на холостом ходу и езда на повышенных оборотах могут повредить двигатель и выпускную систему.
- Перегазовка или работа двигателя на холостом ходу более 5 минут может повредить покрытие выхлопной трубы.

- 1 Убедитесь, что выключатель двигателя находится в положении  $\odot$  (RUN).
- 2 Поверните ключ в положение ON (ВКЛ).
- 3 Включите нейтральную передачу (загорается индикатор). Можно запустить двигатель и при включенной передаче, подняв боковой упор и выжав рычаг сцепления.
- 4 При полностью закрытой дроссельной заслонке нажмите кнопку стартера.

Если двигатель не запускается:

- 1 Откройте дроссельную заслонку, нажмите и удерживайте кнопку стартера 5 секунд.
- 2 Повторите обычную процедуру запуска.
- 3 Если холостой ход неустойчив, немного приоткройте дроссельную заслонку.
- 4 Если двигатель не запускается, подождите 10 секунд и повторите этапы 1 и 2.

**Если двигатель не запускается:** ➔ стр. 79



## Переключение передач

Данный мотоцикл оснащен шестиступенчатой коробкой передач, с переключением первой передачи вниз, а пяти следующих — вверх.

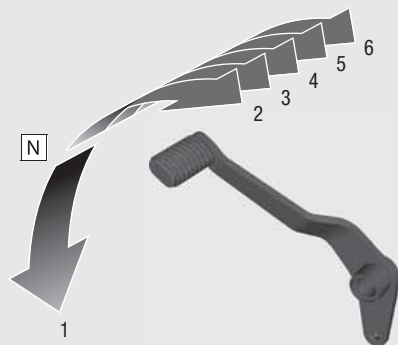

Если включить передачу при откинутах боковом упоре, то двигатель автоматически остановится.

## Заправка топливом

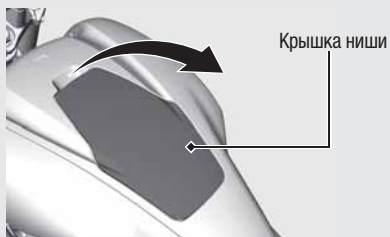

**Тип топлива:** Только неэтилированный бензин.

**Октановое число топлива:** Ваш мотоцикл рассчитан на работу на топливе с октановым числом 92 или выше (по исследовательскому методу).

**Емкость топливного бака:** 12,4 л

**Заправка топливом и выбор топлива:**

→ стр. 15

### Открытие крышки заправочной горловины топливного бака

- 1 Откройте крышку ниши.
- 2 Вставьте ключ зажигания в замок крышки заправочной горловины и поверните его по часовой стрелке, чтобы открыть крышку.

### **Закрывание крышки заправочной горловины топливного бака:**

- ① После заправки совместите выступы на крышке с пазом в заправочной горловине.
- ② Вставьте крышку в горловину до щелчка.
- ② Извлеките ключ зажигания.
  - ▶ Ключ не вынется, если крышка не защелкнулась.
- ② Закройте крышку ниши.

Не заполняйте топливный бак выше нижнего края заправочной горловины.

### **⚠ ПРЕДУПРЕЖДЕНИЕ**

Бензин огнеопасен и взрывоопасен. Работая с топливом, Вы можете получить серьезные ожоги и травмы.

- Заглушите двигатель. Не подносите близко к открытой горловине раскаленные или искрящие предметы, а также открытое пламя.
- Все операции с бензином выполняйте только на открытом воздухе.
- Немедленно вытирайте потеки бензина.

## Багажные отсеки



### Открытие

- 1 Откройте крышку ниши. ➔ стр. 30
- 2 Потяните за заднюю часть крышки ниши.

### Закрывание

- 1 Нажмите на заднюю часть крышки ниши до щелчка.
  - ▶ Убедитесь, что выступы стали в правильное положение, слегка потянув за крышку ниши.
  - ▶ Замок автоматически заблокируется при закрывании.
- 2 Никогда не превышайте максимально допустимую массу груза.

**Максимальная масса груза:** 0,5 кг

- ▶ Не храните в нише легковоспламеняемые или подверженные воздействию тепла предметы.

### Комплект инструментов/ U-образный блокиратор

Комплект инструментов расположен под седлом. Также там достаточно места для хранения U-образного блокиратора.

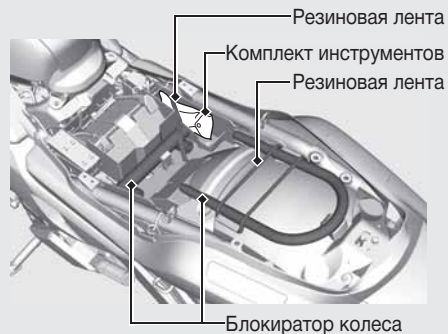

► Некоторые U-образные противоугонные блокираторы из-за своей формы и конструкции не могут быть размещены в этом отсеке.

■ Снятие седла: ➔ стр. 52

### Пакет для документов

Пакет для документов расположен с обратной стороны седла.



■ Снятие седла: ➔ стр. 52

## Багажные отсеки *(продолжение)*

### Держатель шлема

Держатель шлема расположен под сиденьем. Тросик крепления шлема входит в комплект инструментов.



- ▶ Используйте держатель шлема только во время стоянки.

Снятие седла: ➔ стр. 52

### **⚠ ПРЕДУПРЕЖДЕНИЕ**

При езде на мотоцикле со шлемом, закрепленным в держателе, шлем может попасть в колесо или в подвеску и вызвать ДТП, в котором Вы можете получить серьезные травмы или погибнуть.

Используйте держатель шлема только во время стоянки. Запрещается двигаться на мотоцикле со шлемом, закрепленным в держателе.

# ТЕХНИЧЕСКОЕ ОБСЛУЖИВАНИЕ

Прежде чем выполнять какие-либо сервисные работы, обязательно внимательно прочтите разделы «Важность технического обслуживания» и «Основы правильного обслуживания» данного Руководства. Технические данные, касающиеся обслуживания, приведены в разделе «Технические характеристики».

<b>Важность технического обслуживания</b> .....	36	<b>Охлаждающая жидкость</b> .....	61
<b>Регламент технического обслуживания</b> ....	37	<b>Тормоза</b> .....	63
<b>Основы правильного обслуживания</b> .....	40	<b>Боковой упор</b> .....	65
<b>Комплект инструментов</b> .....	51	<b>Приводная цепь</b> .....	66
<b>Снятие/установка компонентов</b> .....	52	<b>Сцепление</b> .....	71
Седло .....	52	<b>Акселератор</b> .....	74
Правый нижний кожух .....	53	<b>Вентиляционная трубка картера</b> .....	75
Центральный нижний кожух .....	54	<b>Другие регулировки</b> .....	76
Фиксатор .....	55	Регулировка направления	
Аккумуляторная батарея.....	56	светового пучка фары.....	76
<b>Моторное масло</b> .....	57	Выключатель стоп-сигнала .....	77

## Важность технического обслуживания

### Важность технического обслуживания

Необходимо содержать мотоцикл в исправном состоянии, прежде всего в целях безопасности. Также это поможет сэкономить деньги, достичь максимальных технических характеристик, избежать поломок и уменьшить загрязнение окружающей среды. Владелец несет полную ответственность за техническое состояние своего мотоцикла. Обязательно выполняйте осмотр мотоцикла перед каждой поездкой и проводите все проверки, указанные в разделе «Регламент технического обслуживания». ➡ стр.37



### ПРЕДУПРЕЖДЕНИЕ

Ненадлежащее техническое обслуживание или неисправность, оставленная без внимания, могут стать причиной аварии, в которой Вы можете получить серьезные травмы или погибнуть. Всегда следуйте рекомендациям по осмотру и техническому обслуживанию, а также регламенту технического обслуживания, приведенному в Руководстве по эксплуатации.

### Безопасность технического обслуживания

Всегда читайте указания по выполнению работ, прежде чем приступить к ним. Убедитесь, что у Вас есть все инструменты и запасные части, и что Вы владеете соответствующими навыками. Невозможно предостеречь от всех рисков, которые могут возникнуть в связи с проведением техобслуживания. Только Вы сами можете определить, в состоянии Вы справитесь с тем или иным видом работ или нет.

При выполнении технического обслуживания мотоцикла следуйте нижеприведенным правилам:

- Заглушите двигатель и выньте ключ зажигания.
- Установите мотоцикл на твердой ровной горизонтальной площадке, используя штатный боковой упор, центральную подставку или подставку для технического обслуживания.
- Прежде чем начинать работы, дайте двигателю, выпускной трубе с глушителем, тормозам и другим нагретым агрегатам остыть. В противном случае Вы можете получить ожоги.
- Запускайте двигатель, только если это требуется по инструкции, и в хорошо проветриваемых зонах.



## Регламент технического обслуживания

Регламент технического обслуживания содержит требования, необходимые для обеспечения безопасности, полной реализации возможностей мотоцикла и его экологичности.

Работы по техническому обслуживанию должны выполняться в соответствии со стандартами и спецификациями Honda персоналом, имеющим надлежащий инструмент и соответствующую квалификацию. Авторизованный дилер Honda соответствует всем этим требованиям. Ведение записей о техническом обслуживании является залогом правильного технического обслуживания мотоцикла. Обязательно удостоверьтесь, что при проведении технического обслуживания ведется вся необходимая документация.

Все работы, связанные с проведением регулярного технического обслуживания, являются платными и подлежат оплате владельцем. Сохраняйте все квитанции. При продаже мотоцикла передавайте их новому владельцу.

Компания Honda рекомендует, чтобы авторизованный дилер Honda после каждого периодического технического обслуживания проводил дорожные испытания мотоцикла.

## Регламент технического обслуживания

Пункт	Осмотр перед поездкой ☞с.40	Периодичность проведения работ*1 ×1000 км					Ежегодная проверка	Регулярная замена	См. стр.
		1	12	24	36	48			
Топливопровод	🔧		п	п	п	п	п		—
Уровень топлива в баке		п							30
Функционирование дроссельной заслонки	🔧	п	п	п	п	п	п		74
Воздухоочиститель*2	🔧			З		З			—
Вентиляция картера*3			О	О	О	О	О		75
Свеча зажигания	🔧			п		З			—
Зазор клапанов	🔧		п	п	п	п			—
Моторное масло		п	З	З	З	З	З		57
Масляный фильтр двигателя			З	З	З	З	З		59
Холостые обороты двигателя	🔧		п	п	п	п	п		—
Охлаждающая жидкость двигателя*4		п		п	п	п	п	3 года	61
Система охлаждения	🔧		п	п	п	п	п		—
Приводная цепь		п		Каждые 1000 км П С					66

## Уровень технического обслуживания:

🔧 : СРЕДНИЙ. Операция должна выполняться авторизованным дилером Honda, кроме тех случаев, когда у Вас есть необходимый инструмент и квалификация, чтобы выполнить работы самостоятельно. Описание операций приведено в официальном руководстве по ремонту мотоциклов Honda.

🔧 : ТЕХНИЧЕСКИЙ. В целях безопасности рекомендуется доверить выполнение сервисных операций авторизованному дилеру Honda.

## Условные обозначения:





п : Проверка (при необходимости, очистка, регулировка, смазка или замена)

З : Замена

О : Очистка

С : Смазка

## Регламент технического обслуживания

Пункт	Осмотр перед поездкой  с.40	Периодичность проведения работ*1 × 1000 км					Ежегодная проверка	Регулярная замена	См. стр.
		1	12	24	36	48			
Направляющая приводной цепи			п	п	п	п			70
Тормозная жидкость*4	п		п	п	п	п	п	2 года	63
Износ тормозных колодок	п		п	п	п	п	п		64
Тормозная система		п	п	п	п	п	п		40
Выключатель стоп-сигнала			п	п	п	п	п		77
Регулировка фары			п	п	п	п	п		76
Осветительные приборы/звуковой сигнал	п								—
Выключатель двигателя	п								—
Система сцепления	п	п	п	п	п	п	п		71
Боковой упор	п		п	п	п	п	п		65
Подвеска			п	п	п	п	п		—
Гайки, болты, прочий крепеж			п	п	п	п	п		—
Колеса и шины		п		п	п	п	п		47
Подшипники рулевой колонки			п	п	п	п	п		—

### Примечания:

- \*1 : При километраже, превышающем указанные значения, выполняйте работы через указанные промежутки времени.
- \*2 : Выполняйте обслуживание чаще, если мотоцикл эксплуатируется в условиях повышенной влажности или запыленности.
- \*3 : Выполняйте операцию чаще, если используете мотоцикл в дождь или при полном открытии дроссельной заслонки.
- \*4 : Замена должна производиться квалифицированным механиком.

## Основы правильного обслуживания

### Осмотр перед поездкой

Для обеспечения безопасности перед каждой поездкой необходимо проводить тщательный визуальный осмотр мотоцикла и в обязательном порядке устранять обнаруженные неисправности. Предварительный визуальный осмотр перед поездкой обязателен, поскольку неисправности, обнаруженные в пути, устранить гораздо сложнее, и даже спущенное колесо способно причинить значительные трудности.

Перед каждой поездкой необходимо проводить следующие виды проверок:

- **Уровень топлива** — при необходимости долейте топливо в топливный бак. ➤стр.30
- **Дроссельная заслонка** — проверьте плавность ее открывания и полноту закрывания во всех положениях руля. ➤стр.74
- **Уровень моторного масла** — при необходимости долейте масло в двигатель. Убедитесь в отсутствии утечек. ➤стр.57

- **Уровень охлаждающей жидкости** — при необходимости долейте охлаждающую жидкость. Убедитесь в отсутствии утечек. ➤стр.61
- **Приводная цепь** — проверьте состояние и прогиб, отрегулируйте и смажьте при необходимости. ➤стр. 66
- **Тормоза** — проверьте работу; Передний и задний тормоз: проверьте уровень тормозной жидкости и износ тормозных колодок. ➤стр.63, 64
- **Осветительные приборы и звуковой сигнал** — убедитесь в исправности осветительных приборов и звукового сигнала.
- **Выключатель двигателя** — проверьте правильность работы.
- **Система выключения зажигания при откидывании бокового упора** — убедитесь, что система работает нормально. ➤стр.65
- **Колеса и шины** — проверьте состояние и давление воздуха в шинах, при необходимости отрегулируйте. ➤стр.47

- Сцепление — проверьте работоспособность. При необходимости отрегулируйте свободный ход. ➔стр.71

### Запасные части

Всегда используйте для замены только оригинальные запасные части производства компании Honda или аналогичные по качеству детали, чтобы обеспечить надежность и безопасность. При заказе окрашенных деталей указывайте название модели, цвет и код, указанный на табличке под сиденьем. ➔стр.52

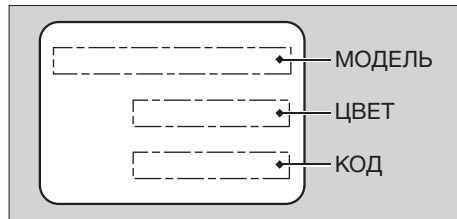

### **⚠ ПРЕДУПРЕЖДЕНИЕ**

Установка на мотоцикл неоригинальных деталей может сделать его небезопасным и стать причиной аварии с серьезными последствиями или смертельным исходом. Всегда используйте только оригинальные запасные части, произведенные компанией Honda, или эквивалентные им по качеству детали, одобренные для применения на данном мотоцикле.

## Основы правильного обслуживания

### Аккумуляторная батарея

Ваш мотоцикл оснащен необслуживаемой аккумуляторной батареей. Поэтому нет необходимости проверять уровень электролита либо доливать дистиллированную воду. Очистите клеммы аккумуляторной батареи, если они загрязнены или окислены. Не открывайте пробки аккумуляторной батареи. При зарядке аккумуляторной батареи открывать пробки не нужно.

#### ПРИМЕЧАНИЕ

На данном мотоцикле применяется необслуживаемая аккумуляторная батарея, и открытие пробок может привести к выходу аккумуляторной батареи из строя.

### ПРЕДУПРЕЖДЕНИЕ

Аккумуляторная батарея при работе выделяет взрывоопасный водород.

Искра или пламя могут вызвать взрыв батареи, сила которого достаточна для причинения серьезных травм или летального исхода.

При работах с батареей следует носить защитную одежду и защиту для лица либо доверить эти работы квалифицированному механику.

#### Очистка клемм аккумуляторной батареи

1. Снимите аккумуляторную батарею. ➔ стр.56
2. Если контактные выводы начали окисляться и на них присутствует вещество белого цвета, промойте их теплой водой и вытрите насухо.

## Основы правильного обслуживания

3. Если выводы сильно окислены, очистите их при помощи металлической щетки или наждачной бумаги с мелкой абразивной крошкой. При выполнении работ надевайте защитные очки.

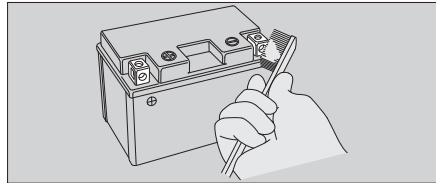

4. После чистки установите батарею на место. Аккумуляторная батарея имеет ограниченный срок службы. Проконсультируйтесь с дилером по поводу периодичности замены батареи. Для замены используйте необслуживаемую батарею такого же типа.

### ПРИМЕЧАНИЕ

Установка неоригинальных электрических компонентов может привести к перегрузке электрооборудования мотоцикла, разряду аккумуляторной батареи и поломке электрической системы.

### Предохранители

Предохранители защищают электрические цепи мотоцикла. Если какой-либо электрический компонент перестал работать, прежде всего проверьте сохранность предохранителей и замените сгоревшие предохранители. ➤ стр.95

#### Проверка и замена предохранителей

Установите ключ зажигания в положение OFF и проверьте предохранители. Если предохранитель перегорел, замените его предохранителем такого же номинала. Для определения номиналов предохранителей см. раздел «Технические характеристики». ➤ стр.114

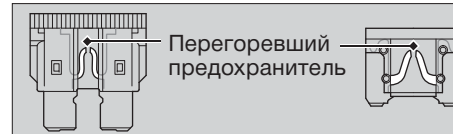

### ПРИМЕЧАНИЕ

Использование предохранителя с большей силы тока повышает риск повреждения электрооборудования.

## Основы правильного обслуживания

Если предохранитель перегорел снова, то это означает, что электрооборудование мотоцикла неисправно. Обратитесь к авторизованному дилеру для проверки мотоцикла.

### Моторное масло

Расход моторного масла и срок его службы зависят от условий продолжительности эксплуатации. Регулярно проверяйте уровень масла в двигателе и при необходимости доливайте его. Если масло загрязнено или истек срок его службы, масло необходимо в ближайшее время заменить.

### Выбор моторного масла

Рекомендуемое моторное масло см. в разделе «Технические характеристики». ➤ стр.113

Если Вы используете неоригинальное моторное масло, убедитесь, что оно полностью соответствует всем требуемым стандартам:

- Стандарт JASO T 903\*<sup>1</sup>: MA;
- Стандарт SAE\*<sup>2</sup>: 10W-30;
- Классификация API\*<sup>3</sup>: SG или выше.

\*1: Стандарт JASO T 903 определяет выбор моторных масел для 4-тактных мотоциклетных двигателей. По этому стандарту предусмотрено два класса: MA и MB. Например, на этикетке ниже показана маркировка масла класса MA.



\*2: Стандарт SAE делит моторные масла на классы в зависимости от их вязкости.

\*3: Используйте моторное масло не ниже SG кроме маркированных как «Energy Conserving» (энергосберегающие) или «Resource Conserving» (ресурсосберегающие) на этикетке API.

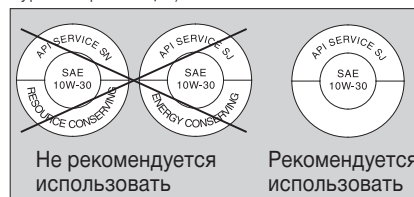



## Основы правильного обслуживания

### Тормозная жидкость

Не доливайте и не меняйте тормозную жидкость самостоятельно.

#### ПРИМЕЧАНИЕ

Попадание тормозной жидкости на окрашенные или пластиковые поверхности может их повредить. Немедленно вытрите пролитую жидкость и тщательно промойте места, на которые она попала.

### Рекомендуемая тормозная жидкость:

Honda DOT 3 или DOT 4, или их аналоги

### Приводная цепь

Приводная цепь подлежит регулярной проверке и смазке. Если мотоцикл эксплуатируется на дорогах с некачественным покрытием, на высокой скорости или с частыми резкими ускорениями, проверять состояние цепи следует чаще обычного.

Если звенья цепи перемещаются с заеданиями, цепь издает посторонние шумы, имеет повреждения звеньев, роликов, осей или уплотнительных колец, обратитесь к Вашему дилеру для проверки цепи.

Также проверьте звездочки главной передачи и заднего колеса. Если звездочки повреждены или изношены, обратитесь к официальному дилеру Honda для их замены.



#### ПРИМЕЧАНИЕ

Использование новой приводной цепи совместно с изношенными звездочками приведет к преждевременному износу цепи.

## Основы правильного обслуживания

### Очистка и смазка

После проверки натяжения цепи очистите ее и звездочки от грязи, вращая заднее колесо. Для очистки используйте сухую ткань и очиститель цепей или нейтральное моющее средство. Если цепь очень грязная, воспользуйтесь мягкой щеткой. После очистки вытрите цепь насухо и смажьте ее рекомендуемой смазкой.

#### Рекомендуемая смазка:

Специальная смазка для цепей с резиновыми герметизационными кольцами. Если у Вас нет специальной смазки, используйте трансмиссионное масло SAE 80 или 90.

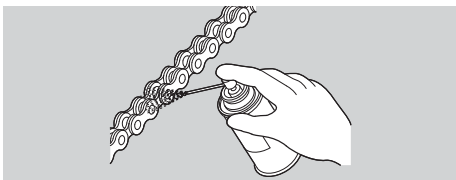

Не используйте для очистки цепи пароочистители, мойки высокого давления, проволочные щетки, растворители (в том числе и бензин), абразивные чистящие средства и очистители, а также масла для цепей, не предназначенные для применения на цепях с резиновыми герметизационными кольцами, поскольку они могут повредить резиновые уплотнители звеньев цепи. Не допускайте попадания смазки на тормозные механизмы и шины. Не наносите на цепь слишком много смазки, иначе она запачкает Вашу одежду и мотоцикл.

#### Рекомендованная охлаждающая жидкость

Pro Honda HP — это готовая смесь антифриза и дистиллированной воды.

#### Процентное содержание:

50% антифриза и 50% дистиллированной воды

При концентрации антифриза менее 40% невозможно обеспечить достаточную защиту системы охлаждения от коррозии и низких температур.

## Основы правильного обслуживания ►

Увеличение концентрации антифриза до 60% обеспечивает более надежную защиту в холодном климате.

### ПРИМЕЧАНИЕ

Использование охлаждающей жидкости, не предназначенной для двигателей из алюминиевого сплава, или простой водопроводной воды может привести к коррозии двигателя.

### Вентиляция картера

Выполняйте обслуживание чаще, если мотоцикл эксплуатируется в дождь, при полном открытии дроссельной заслонки или после мойки или переворачивания мотоцикла. Обслуживание необходимо проводить, если в прозрачном контрольном окошке вентиляционной трубки картера видны отложения. ►стр.75

### Шины (проверка/замена)

#### Проверка давления воздуха в шинах

Регулярно осматривайте шины и, как минимум, раз в месяц проверяйте давление воздуха в них, используя манометр. Проверьте давление, если

шина выглядит спущенной. Всегда проверяйте давление воздуха только на холодных шинах.

#### Проверка на наличие повреждений

Убедитесь, что на шинах нет порезов, трещин и других повреждений, обнажающих каркас шины. Удостоверьтесь, что в боковинах и протекторе нет гвоздей или других посторонних предметов. Также внимательно осмотрите шины на предмет наличия выпуклостей или вздутий на боковинах.

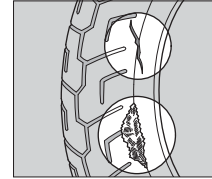

#### Проверка характера износа шин

На поверхностях шин, контактирующих с дорогой, не должно быть следов ненормального износа.

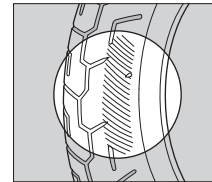

## Основы правильного обслуживания ►

### ■ Проверка глубины протектора

Проверьте индикаторы предельного износа протектора шины. Если они стали видимы, незамедлительно замените шины. Для обеспечения безопасности Вы обязаны заменить шины, если их износ достиг предельного значения.

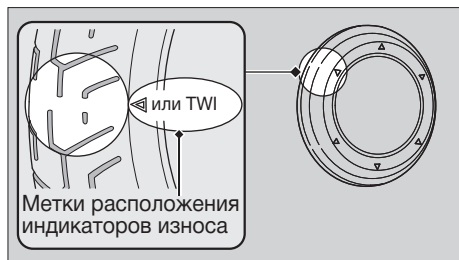

### **⚠ ПРЕДУПРЕЖДЕНИЕ**

Эксплуатация мотоцикла с чрезмерно изношенными шинами или с неправильным давлением воздуха в шинах может стать причиной ДТП, в котором Вы можете получить серьезные травмы или погибнуть.

Следуйте всем инструкциям данного Руководства, относящимся к уходу за шинами и поддержанию в них штатного давления.

## Основы правильного обслуживания ►

Обратитесь к дилеру для замены шин.  
Рекомендуемый тип шин, рекомендованное давление в шинах и минимально допустимую глубину протектора см. в разделе «Технические характеристики». ►стр.113

При замене шин соблюдайте следующие требования:

- Используйте рекомендуемые модели шин или их аналоги с таким же размером, конструкцией, индексом скорости и допустимой нагрузкой.
- Для балансировки колес используйте специальные оригинальные балансировочные грузики Honda или аналогичные им.
- Запрещается установка бескамерных шин со вставленными в них камерами. Постепенный разогрев камеры во время езды может вызвать ее внезапный разрыв.

- Используйте на данном мотоцикле только бескамерные шины. Обода колес сконструированы для установки бескамерных шин, и при интенсивном разгоне или торможении шина камерного типа может повернуться на ободе, что вызовет резкую потерю давления в шине.

### ПРЕДУПРЕЖДЕНИЕ

Установка на мотоцикл неподходящих шин может вызвать ухудшение управляемости и стать причиной ДТП, в котором Вы можете получить серьезные травмы или погибнуть.

Всегда используйте шины размера и типа, рекомендованных в данном Руководстве по эксплуатации.

## Основы правильного обслуживания

### Воздушный фильтр

Ваша модель мотоцикла оснащена бумажным фильтрующим элементом. Продувка такого фильтрующего элемента сжатым воздухом или любой другой способ очистки могут привести к повреждению фильтрующего элемента и проникновению грязи в двигатель. Не пытайтесь чистить засорившийся фильтрующий элемент. Эту процедуру следует поручить авторизованному дилеру.

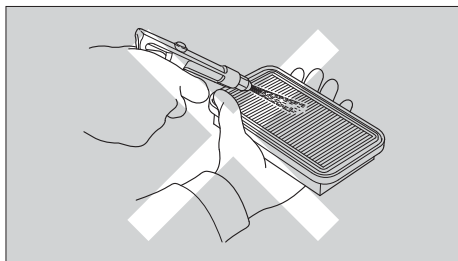

## Комплект инструментов

Комплект инструментов находится под сиденьем. ➡ стр.52

С помощью инструмента из комплекта можно выполнить некоторые операции ремонта в дороге, несложную регулировку и замену деталей.

- Свечной ключ;
- Рожковый ключ 8 × 12 мм;
- Рожковый ключ 10 × 14 мм;
- Рожковый ключ 12 × 14 мм;
- Отвертка с плоским жалом/  
крестообразная отвертка;
- Рукоятка отвертки;
- Удлинитель;
- Торцевой ключ 5 мм;
- Торцевой ключ 6 мм;
- Накидной ключ 22 мм;
- Накидной ключ 27 мм;
- Тросик крепления шлема;
- Пинцет для извлечения предохранителей.

## Снятие/установка компонентов

### Седло



### Снятие

1. Вставьте ключ зажигания в замок блокировки седла и поверните его по часовой стрелке.
2. Потяните седло назад и вверх.

### Установка

1. Вставьте передние и задние защелки в отверстия на передних и задних стойках рамы.
2. Надавите на заднюю часть седла вниз и вперед, пока оно не станет на место.

Слегка потяните седло вверх, чтобы убедиться в надежности его установки. Седло запирается автоматически при закрытии. Будьте внимательны, чтобы не запереть ключи в подседельном пространстве.



## Правый нижний кожух

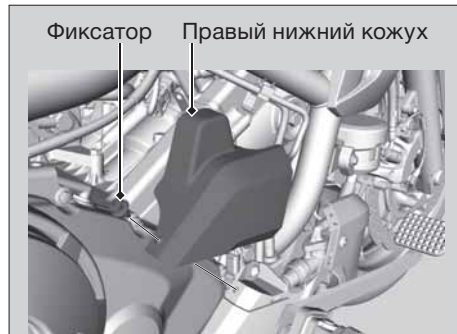

Для получения доступа к расширительному бачку системы охлаждения и выключателю стоп-сигнала необходимо снять правый нижний кожух.

### Снятие

1. Снимите фиксатор. ► стр.55
2. Снимите правый нижний кожух.

### Установка

Установка производится в обратном порядке.

Снятие/установка компонентов ► Центральный нижний кожух

## Центральный нижний кожух

Техническое обслуживание

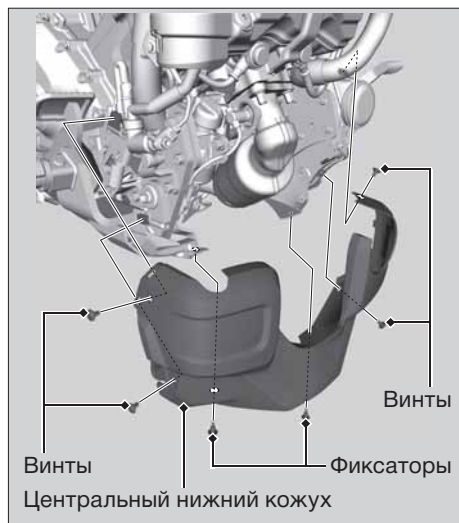

Для получения доступа к расширительному бачку системы охлаждения необходимо снять центральный нижний кожух.

### Снятие

1. Снимите правый нижний кожух. ►стр.53
2. Снимите винты и фиксаторы. ►стр.55
3. Снимите центральный нижний кожух.

### Установка

Установка производится в обратном порядке.

## Фиксатор

Для снятия правого заднего кожуха и центрального нижнего кожуха необходимо вынуть фиксатор.

### Снятие

1. Выкрутите штифт с помощью крестообразной отвертки.
2. Извлеките фиксатор из отверстия.

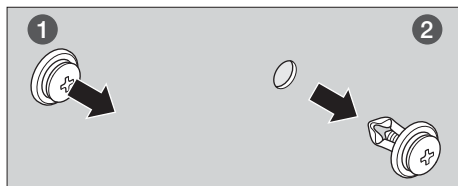

### Установка

1. Вставьте фиксатор в отверстие.
2. Вставьте штифт.

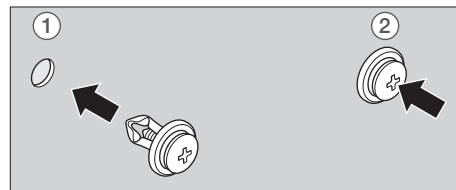

## Аккумуляторная батарея

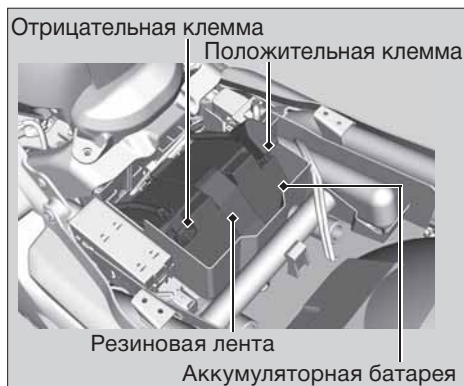

### Снятие

Убедитесь в том, что ключ зажигания находится в положении OFF (ВЫКЛ).

1. Снимите седло. [стр.52](#)
2. Отцепите резиновую ленту.

3. Отсоедините клемму от отрицательного ⊖ вывода аккумуляторной батареи.
4. Отсоедините клемму от положительного ⊕ вывода аккумуляторной батареи.
5. Снимите аккумуляторную батарею, стараясь не повредить гайки клеммы.

### Установка

Установка деталей осуществляется в обратной последовательности. Первым всегда подключайте положительный ⊕ вывод аккумуляторной батареи. Убедитесь, что болты и гайки надежно затянуты.

Заново настройте часы после подключения аккумуляторной батареи.

Рекомендации по обращению с аккумуляторной батареей см. в разделе «Основы правильного обслуживания». [стр.42](#)

Разряжена аккумуляторная батарея. [стр.91](#)

## Моторное масло

### Проверка уровня масла

1. Установите мотоцикл вертикально на ровной горизонтальной площадке.
2. Если двигатель холодный, запустите его и прогрейте в течение 3–5 минут.
3. Остановите двигатель, выключите зажигание и подождите 2–3 минуты.
4. Отверните крышку-щуп маслосливной горловины и протрите щуп насухо.
5. Полностью вставьте щуп в горловину, но не заворачивайте крышку. Убедитесь, что уровень масла находится между метками максимального и минимального уровня крышки-щупа.
6. Установите на место крышку-щуп маслосливной горловины.

Крышка-щуп  
маслосливной горловины

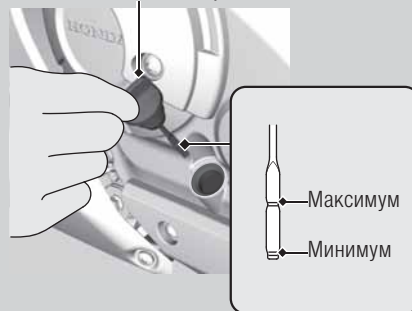

## Моторное масло ► Долив моторного масла

### Долив моторного масла

Если уровень масла находится на метке минимального уровня или ниже ее, необходимо долить рекомендованное моторное масло. ►стр.44

1. Долейте масло с рекомендованными характеристиками до метки максимального уровня.
  - При проверке уровня масла установите мотоцикл вертикально на ровной горизонтальной площадке.
  - Запрещается заливать моторное масло выше метки максимального уровня.
  - Не допускайте попадания посторонних материалов в маслозаливную горловину.
  - Немедленно вытирайте пролитое масло.
2. Надежно установите на место крышку-щуп маслозаливной горловины.

#### ПРИМЕЧАНИЕ

Работа двигателя при недостаточном или избыточном уровне моторного масла может привести к поломке двигателя. Запрещается смешивать моторные масла разных марок и сортов. Это может отрицательно сказаться на смазке и эффективности работы сцепления.

Рекомендации по выбору моторного масла см. в разделе «Основы правильного обслуживания». ►стр.44

## Замена моторного масла и сетчатого фильтра

Замена масла и чистка сетчатого фильтра требует применения специальных инструментов. Рекомендуется поручить выполнение сервисных операций авторизованному дилеру Honda.

Используйте только новые оригинальные масляные фильтры Honda, предназначенные для мотоцикла данной модели, либо их аналоги.

### ПРИМЕЧАНИЕ

Использование неподходящего масляного фильтра может привести к серьезной поломке двигателя.

1. Установите мотоцикл на ровной горизонтальной площадке и опустите боковой упор.
2. Если двигатель холодный, запустите его и прогрейте в течение 3-5 минут.

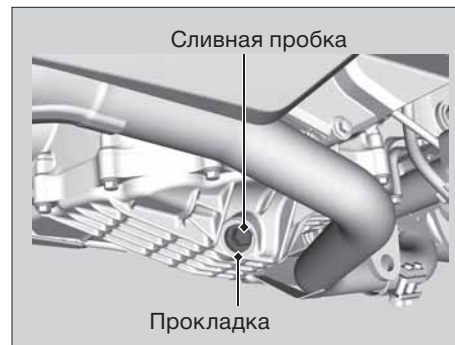

3. Выключите зажигание, заглушите двигатель и подождите 2-3 минуты.
4. Расположите под сливным отверстием подходящую емкость для сбора масла.
5. Для слива масла снимите крышку-щуп маслосливной горловины, сливную пробку и прокладку.

**Моторное масло** ► Замена моторного масла и сетчатого фильтра

6. С помощью специального ключа для фильтра отверните масляный фильтр и дайте стечь остаткам масла. Убедитесь, что старая прокладка не осталась в двигателе
  - Утилизируйте отработанное масло в соответствующем центре утилизации.
7. Нанесите тонкий слой моторного масла на резиновую прокладку нового масляного фильтра.

8. Установите новый фильтр и затяните его.

**Момент затяжки:** 26 Н·м (2,7 кгс·м)

9. Установите новую прокладку на сливную пробку. Затяните сливную пробку.

**Момент затяжки:** 30 Н·м (3,1 кгс·м)

10. Залейте в картер масло с рекомендованными характеристиками (► стр.44) и установите крышку-щуп маслозаливной горловины.

**Требуемое масло**

- При замене масла и масляного фильтра: 3,4 л
- При замене только масла: 3,1 л

11. Проверьте уровень масла. ► стр.57
12. Проверьте отсутствие утечек.



## Охлаждающая жидкость

### Проверка уровня жидкости

1. Установите мотоцикл на ровной горизонтальной площадке.
2. Удерживайте мотоцикл в вертикальном положении.
4. Проверьте уровень охлаждающей жидкости: он должен находиться между метками максимума и минимума на расширительном бачке.

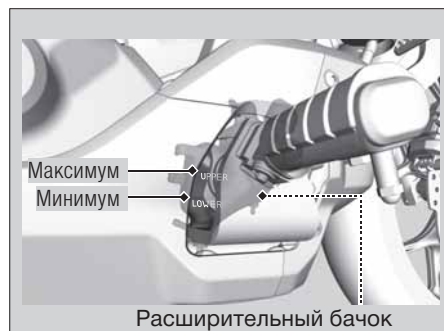

Если уровень охлаждающей жидкости очень низок или расширительный бачок пуст, значит, в системе присутствует серьезная утечка. Обратитесь к авторизованному дилеру для проверки мотоцикла.

### Долив охлаждающей жидкости

Если уровень охлаждающей жидкости находится ниже метки минимального уровня, добавьте рекомендуемую охлаждающую жидкость (➤стр.46), чтобы ее уровень достиг метки максимального уровня. Доливайте охлаждающую жидкость только через заливную горловину в расширительном бачке. Не открывайте крышку радиатора.

**Охлаждающая жидкость** ► Замена охлаждающей жидкости

1. Снимите центральный нижний кожух.  
► стр.54
2. Откройте пробку заливной горловины расширительного бачка и долейте охлаждающую жидкость, одновременно следя за ее уровнем.
  - Запрещается превышать метку максимального уровня.
  - Не допускайте попадания посторонних предметов в расширительный бачок.
3. Установите на место крышку.
4. Установите центральный нижний кожух на место.

**⚠ ПРЕДУПРЕЖДЕНИЕ**

Если снять крышку радиатора, пока двигатель еще горячий, охлаждающая жидкость может выплеснуться и причинить серьезные ожоги. Дайте двигателю и радиатору остыть, прежде чем снимать крышку радиатора.

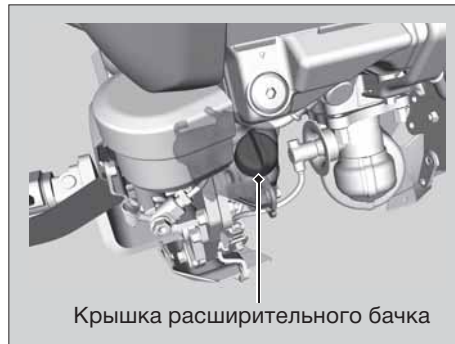

Крышка расширительного бачка

**Замена охлаждающей жидкости**

Замену охлаждающей жидкости должен выполнять авторизованный дилер Honda, за исключением тех случаев, когда у Вас есть необходимый инструмент, и Вы обладаете соответствующей квалификацией, чтобы выполнить работы самостоятельно.

## Тормоза

### Проверка уровня тормозной жидкости

1. Установите мотоцикл вертикально на ровной горизонтальной площадке.
2. Убедитесь, что расширительный бачок расположен горизонтально, и уровень тормозной жидкости находится:

**Передний тормоз** выше отметки МИНИМАЛЬНОГО уровня.

**Задний тормоз** между отметками МИНИМАЛЬНОГО и МАКСИМАЛЬНОГО уровня.

Если уровень тормозной жидкости в любом из бачков ниже отметки МИНИМАЛЬНОГО уровня, а рычаг переднего и педаль заднего тормоза имеют чрезмерный свободный ход, проверьте износ тормозных колодок. Если колодки не изношены, то, скорее всего, в системе имеется протечка. Обратитесь к дилеру для проверки.

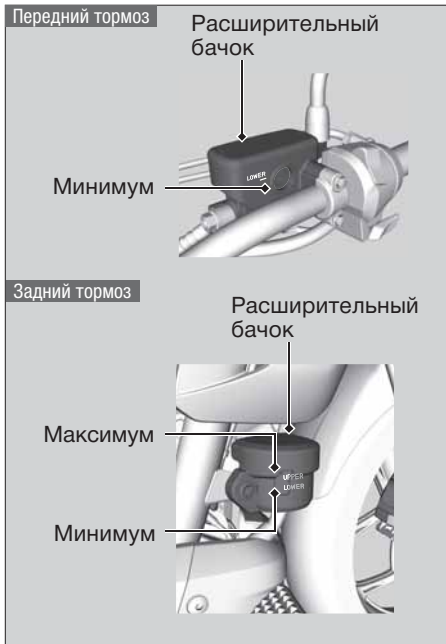

## Тормоза ► Проверка тормозных колодок

**Проверка тормозных колодок**

Проверьте состояние канавок-индикаторов износа тормозных колодок.

Тормозные колодки, на которых не просматривается канавка-индикатор, подлежат немедленной замене.

**1. Передний тормоз** Осмотрите тормозные колодки с нижней стороны тормозного суппорта.

**2. Задний тормоз** Осмотрите тормозные колодки с задней правой стороны мотоцикла.

При необходимости замены тормозных колодок обратитесь к авторизованному дилеру Honda. Всегда заменяйте левые и правые тормозные колодки одновременно.

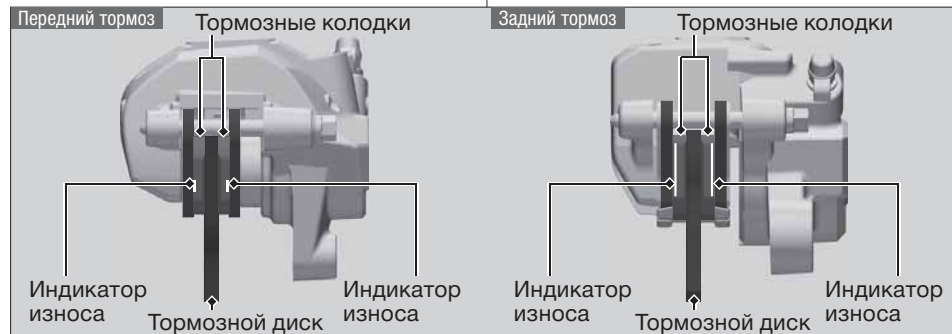

## Боковой упор

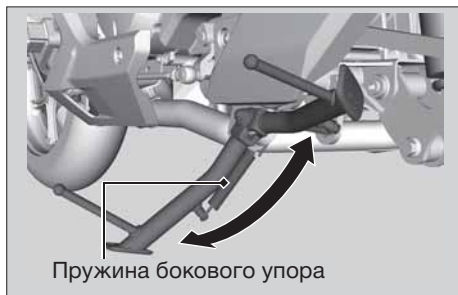

1. Убедитесь, что боковой упор работает нормально. Если боковой упор перемещается с трудом или скрипом, очистите поверхности вокруг шарнира и нанесите чистую смазку на болт шарнира.
2. Убедитесь в отсутствии повреждений и потери упругости пружины бокового упора.

3. Сядьте в седло мотоцикла, включите нейтральную передачу и поднимите боковой упор.
4. Запустите двигатель, нажмите рычаг сцепления и включите передачу.
5. Опустите до конца боковой упор. Двигатель должен остановиться, как только боковой упор будет опущен. Если двигатель не остановился, обратитесь к авторизованному дилеру для проверки мотоцикла.

## Приводная цепь

### Проверка прогиба приводной цепи

Прогиб цепи проверяется в нескольких участках цепи. Если прогиб увеличен только в некоторых секторах цепи, это означает, что несколько звеньев «закисли» и заедают. Обратитесь к Вашему дилеру для проверки цепи.

1. Установите мотоцикл на боковой упор на ровной горизонтальной площадке.
2. Заглушите двигатель. Поставьте мотоцикл на нейтральную передачу.
3. Проверьте прогиб нижней петли приводной цепи в средней ее части между звездочками.

**Прогиб цепи:** от 25 до 35 мм

► Не ездите на мотоцикле, если прогиб цепи превышает 50 мм.

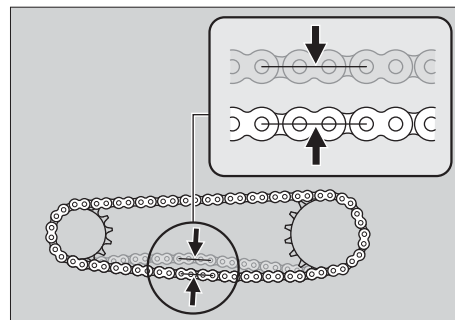

4. Прокатите мотоцикл немного вперед и убедитесь в плавности хода цепи.
5. Проверьте звездочки главной передачи. [▶ стр.45](#)
6. Очистите и смажьте приводную цепь. [▶ стр.46](#)

## Регулировка прогиба приводной цепи

Для регулировки прогиба приводной цепи требуется специальный инструмент. Обратитесь к Вашему дилеру для регулировки прогиба цепи.

При регулировке прогиба цепи будьте осторожны, чтобы не повредить датчик частоты вращения колеса и импульсное кольцо датчика.

1. Установите мотоцикл на боковой упор на ровной горизонтальной площадке.
2. Заглушите двигатель. Поставьте мотоцикл на нейтральную передачу.
3. Ослабьте гайку оси заднего колеса.
4. Ослабьте стопорные гайки с обеих сторон маятника.

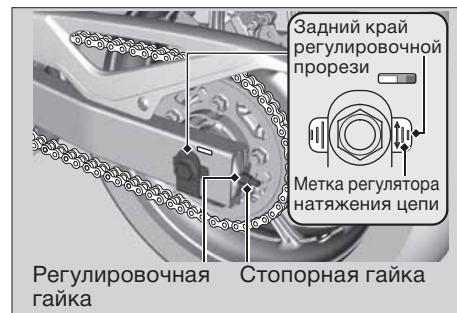
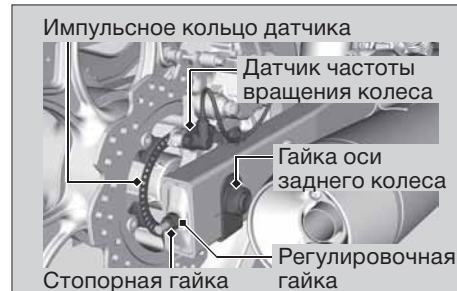

**Приводная цепь ► Регулировка прогиба приводной цепи**

5. Поворачивайте регулировочные гайки на одинаковое число оборотов до получения правильного прогиба приводной цепи. Для увеличения натяжения цепи поворачивайте гайки по часовой стрелке. Для уменьшения натяжения приводной цепи поворачивайте гайки против часовой стрелки. Регулируйте прогиб в средней точке между ведущей и ведомой звездочкой. Проверьте прогиб приводной цепи. ► стр.66
6. Проверьте правильность расположения оси заднего колеса, для этого регулировочные метки должны находиться на одинаковом расстоянии от задних краев регулировочных прорезей. Обе метки должны соответствовать друг другу. Если ось перекошена, поворачивайте левую или правую регулировочные гайки до совпадения меток и перепроверьте прогиб цепи.

7. Снимите болты и крышку глушителя.

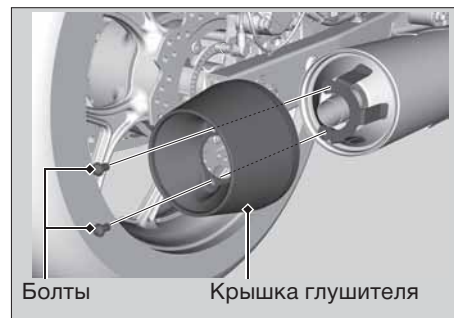

8. Затяните гайку оси заднего колеса.  
**Момент затяжки:** 98 Н·м (10,0 кгс·м)
9. Установите на место крышку глушителя и болты.

**Момент затяжки:** 10 Н·м (1,0 кгс·м)



## Приводная цепь ► Регулировка прогиба приводной цепи

10. Слегка затяните регулировочные гайки приводной цепи, а затем затяните стопорные гайки, удерживая регулировочные гайки.

**Момент затяжки:** 21 Н·м (2,1 кгс·м)

11. Проверьте прогиб приводной цепи.

Если при сборке не использовался динамометрический ключ, при первой же возможности обратитесь к официальному дилеру Honda для проверки правильности сборки. Неправильная сборка может привести к утрате работоспособности тормозной системы.

### Проверка износа приводной цепи

Проверяйте табличку износа цепи при ее регулировке. Если красная зона находится напротив метки в виде стрелки на пластине регулятора на маятниковом рычаге после того, как цепь была отрегулирована до правильного прогиба, это означает, что цепь чрезмерно изношена и подлежит замене.

**Цеп для замены:** DID 520V0 или RK 520KH0

При необходимости замены приводной цепи обратитесь к официальному дилеру Honda.

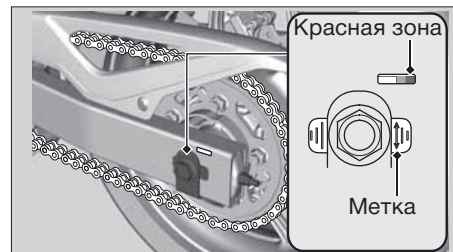

Приводная цепь ► Проверка направляющей приводной цепи

## Проверка направляющей приводной цепи

Проверьте состояние направляющей приводной цепи. Направляющая приводной цепи подлежит замене, если ее износ достиг линии предельного износа.

При необходимости замены направляющей приводной цепи обратитесь к официальному дилеру Honda.

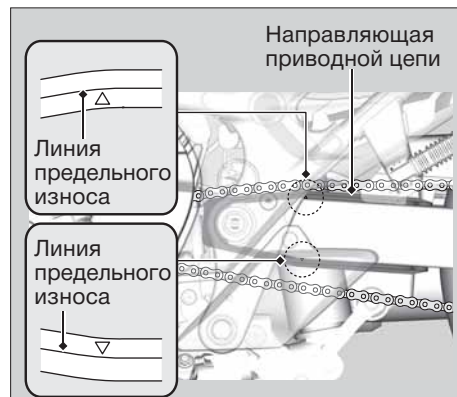

## Сцепление

### Проверка сцепления

#### ■ Проверка свободного хода рычага сцепления

Проверьте величину свободного хода рычага сцепления.

**Свободный ход рычага сцепления:** от 10 до 20 мм

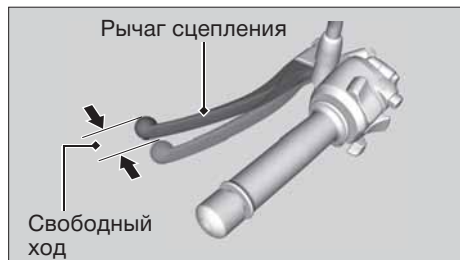

Осмотрите трос сцепления на предмет отсутствия повреждений и признаков износа. При необходимости замены обратитесь к Вашему дилеру Honda.

Смазывайте трос смазкой для тросов, имеющейся в торговой сети, чтобы не допустить его преждевременного износа или коррозии.

Сцепление ► Регулировка свободного хода рычага сцепления

## Регулировка свободного хода рычага сцепления

### ■ Регулировка верхнего конца троса

Сначала отрегулируйте положение верхнего конца троса сцепления

1. Ослабьте верхнюю стопорную гайку.
2. Вращайте верхний регулятор троса сцепления, пока свободный ход рычага сцепления не достигнет 10–20 мм.
3. Затяните верхнюю стопорную гайку и повторно проверьте величину свободного хода.

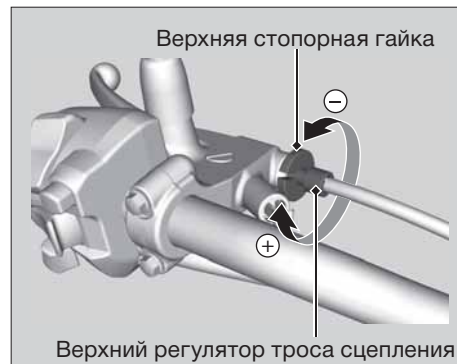

### ■ Регулировка нижнего конца троса

Если верхний регулятор троса сцепления вывернут почти до предела или достигнуть правильного свободного хода не удастся, отрегулируйте положение с помощью нижней регулировочной гайки.

## Сцепление ► Регулировка свободного хода рычага сцепления

1. Ослабьте верхнюю стопорную гайку и полностью затяните верхний регулятор троса сцепления, что обеспечит максимальный свободный ход рычага сцепления. Затяните верхнюю регулировочную гайку.
2. Ослабьте нижнюю стопорную гайку.
3. Вращайте нижнюю регулировочную гайку, пока свободный ход рычага сцепления не достигнет 10–20 мм.
4. Затяните нижнюю стопорную гайку и перепроверьте величину свободного хода.
5. Запустите двигатель, нажмите рычаг сцепления и включите передачу. Убедитесь, что двигатель не глохнет и мотоцикл не перемещается вперед. Постепенно отпускайте рычаг сцепления и открывайте дроссельную заслонку. Мотоцикл должен плавно тронуться с места и начать разгон.

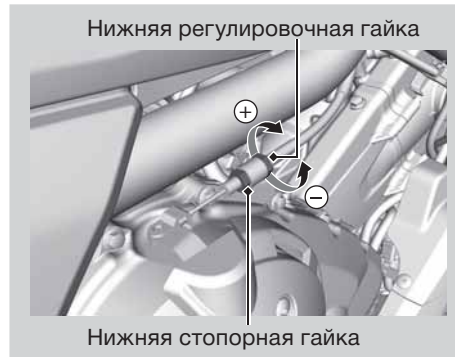

Если правильно отрегулировать сцепление не удастся или сцепление работает некорректно, обратитесь к официальному дилеру Honda.

## Акселератор

### Проверка дроссельной заслонки

При выключенном двигателе проверьте плавность работы рукоятки акселератора при ее вращении от упора до упора во всех положениях руля и свободный ход рукоятки акселератора.

Если рукоятка акселератора вращается с заеданиями, не возвращается в исходное положение при отпускании или если поврежден трос привода дроссельной заслонки, обратитесь к дилеру для проверки мотоцикла.

**Свободный ход:** от 2 до 6 мм

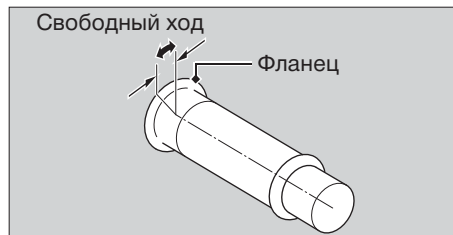

## Вентиляционная трубка картера

### Очистка вентиляционной трубки картера

1. Выньте пробку из вентиляционной трубки картера
2. Слейте отстой в подходящую емкость.
3. Установите на место пробку вентиляционной трубки картера.

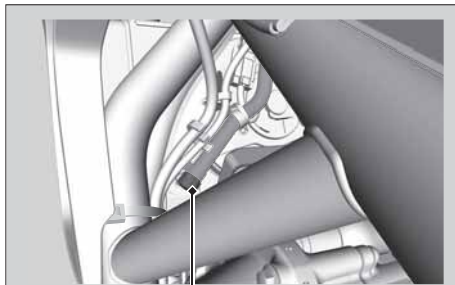

Пробка вентиляционной трубки картера

## Другие регулировки

### Регулировка направления светового пучка фары

Для осуществления регулировки вращайте шестерню по часовой или против часовой стрелки при помощи крестообразной отвертки из набора инструментов (☛ стр.51). Соблюдайте требования местного законодательства.

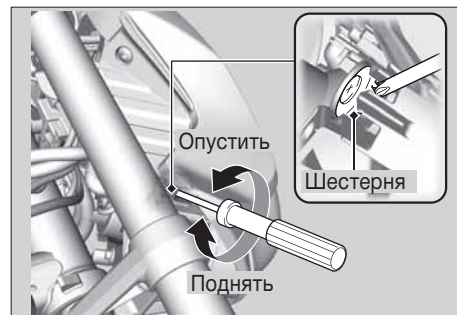



## Выключатель стоп-сигнала

Проверьте выключатель стоп-сигнала.

1. Снимите правый нижний кожух, сняв фиксатор. ►стр.53
2. Удерживайте выключатель стоп-сигнала и поворачивайте регулировочную гайку в направлении А, если выключатель включает стоп-сигнал слишком поздно, или в направлении В, если включение стоп-сигнала происходит слишком рано.

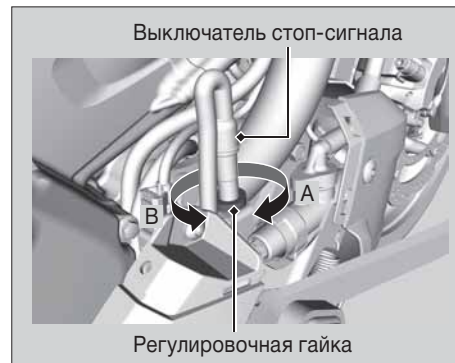

# ПОИСК И УСТРАНЕНИЕ НЕСПРАВНОСТЕЙ

<b>Двигатель не заводится (индикатор HISS включен) .....</b>	<b>79</b>
<b>Перегрев двигателя (горит сигнализатор) ..</b>	<b>80</b>
<b>Горит или мигает сигнализатор неисправности .....</b>	<b>81</b>
Сигнализатор низкого давления моторного масла.....	81
Сигнализатор неисправности (MIL) системы впрыска (PGM-FI).....	81
Сигнализатор ABS (антиблокировочной системы) .....	82

<b>Прочие предупредительные сигнализаторы .....</b>	<b>83</b>
Неисправность указателя уровня топлива .....	83
<b>Прокол шины .....</b>	<b>84</b>
<b>Неисправности электрооборудования .....</b>	<b>91</b>
Разряжена аккумуляторная батарея.....	91
Перегорела лампа.....	91
Перегорел предохранитель .....	95

## Двигатель не заводится (индикатор HISS включен)

### ■ Электростартер работает, но двигатель не заводится

Проверьте следующее:

- Проверьте правильность последовательности пуска двигателя. ➔ стр.28
- Убедитесь, что в баке достаточно топлива.
- Не горит ли сигнализатор (MIL) PGM-FI?
  - ▶ Если сигнализатор горит, при первой же возможности обратитесь к авторизованному дилеру.
- Проверьте, не горит ли индикатор системы иммобилайзера.
  - ▶ Поверните ключ в замке зажигания в положение OFF (ВЫКЛ) и выньте его из замка. Снова вставьте ключ в замок зажигания и установите его в положение ON (ВКЛ). Если индикатор продолжает гореть и после пуска двигателя, проверьте, нет ли рядом с замком зажигания другого ключа системы иммобилайзера (включая запасной ключ), нет ли на ключе посторонних металлических частиц или наклеек.

Если после устранения вышеприведенных помех индикатор системы иммобилайзера продолжает гореть, обратитесь к дилеру для проверки мотоцикла.

### ■ Электростартер не работает

Проверьте следующее:

- Убедитесь, что выключатель двигателя находится в положении  (RUN). ➔ стр.26
- Не перегорел ли предохранитель. ➔ стр.95
- Не ослабло ли крепление клемм на аккумуляторной батарее, и нет ли на клеммах и выводах окислов. ➔ стр.56
- Проверьте состояние аккумуляторной батареи. ➔ стр.91

Если проблема не исчезла, обратитесь к дилеру для проверки мотоцикла.

## Перегрев двигателя (горит сигнализатор)

О перегреве двигателя свидетельствует следующее:

- Включение сигнализатора высокой температуры охлаждающей жидкости;
- Вялая реакция двигателя на поворот ручки акселератора.

Если такое произошло, остановитесь в безопасном месте на обочине дороги или у края проезжей части и проделайте описанные ниже действия. Продолжительная работа двигателя на повышенных холостых оборотах может привести к перегреву и включению сигнализатора.

### ПРИМЕЧАНИЕ

Эксплуатация двигателя при чрезмерной температуре охлаждающей жидкости может привести к выходу двигателя из строя.

1. Остановите двигатель, выключив зажигание, а затем снова включите зажигание, переведя ключ в замке зажигания в положение ON (ВКЛ).

2. Убедитесь, что вентилятор радиатора работает, после чего установите ключ в замке зажигания в положение OFF (ВЫКЛ).

**Если вентилятор не работает:**

Возможно, мотоцикл неисправен. Не запускайте двигатель. Доставьте мотоцикл к официальному дилеру Honda.

**Если вентилятор работает:**

Дайте двигателю остыть, установив ключ в замке зажигания в положение OFF (ВЫКЛ).

3. После того как двигатель остынет, осмотрите шланг радиатора и проверьте, нет ли утечек в системе охлаждения. ➤ стр.61

**В случае обнаружения утечки:**

Не запускайте двигатель. Доставьте мотоцикл к авторизованному дилеру Honda.

4. Проверьте уровень охлаждающей жидкости в расширительном бачке и при необходимости долейте охлаждающую жидкость. ➤ стр.61
5. Если пункты 1–4 выполнены, Вы можете продолжить движение, но при этом должны внимательно следить за показаниями указателя перегрева двигателя.

## Горит или мигает сигнализатор неисправности

### Сигнализатор низкого давления моторного масла

Если сигнализатор низкого давления масла включился на ходу, остановитесь в безопасном месте на обочине дороги или у края проезжей части и заглушите двигатель.

#### ПРИМЕЧАНИЕ

Эксплуатация мотоцикла с низким давлением моторного масла может привести к серьезным повреждениям двигателя.

1. Проверьте уровень моторного масла, и долейте при необходимости. ➤ стр.57
2. Запустите двигатель.
  - ▶ Вы можете продолжить движение, только убедившись, что сигнализатор низкого давления масла не горит.

Резкое ускорение может вызвать включение сигнализатора низкого давления масла, особенно если уровень масла находится вблизи минимальной отметки.

Если сигнализатор низкого давления масла продолжает гореть при рекомендованном уровне масла, остановите двигатель и свяжитесь с официальным дилером.

Если уровень масла в двигателе начал быстро снижаться, это означает, что в системе смазки появилась утечка или другая серьезная неисправность. Обратитесь к Вашему дилеру для проверки мотоцикла.

### Сигнализатор неисправности (MIL) системы впрыска (PGM-FI)

Если сигнализатор загорелся на ходу, это означает, что в системе впрыска появилась серьезная неисправность. Снизьте скорость и доставьте мотоцикл в сервисный центр дилера для проверки.

Горит или мигает сигнализатор неисправности ► Сигнализатор ABS

## Сигнализатор ABS (антиблокировочной системы)

Поиск и устранение неисправностей

Если сигнализатор антиблокировочной системы ведет себя, как описано ниже, это указывает на серьезную неисправность тормозной системы. Снизьте скорость и доставьте мотоцикл в сервисный центр дилера для проверки.

- Сигнализатор загорается или начинает мигать во время движения.
- Сигнализатор не загорается при установке ключа в замке зажигания в положение ON (ВКЛ).
- Сигнализатор не гаснет при достижении скорости выше 10 км/ч.

Если сигнализатор антиблокировочной системы продолжает гореть, тормоза Вашего мотоцикла сохраняют работоспособность, но без антиблокировочной функции.

Сигнализатор антиблокировочной системы может мигать в результате проворачивания заднего колеса при его отрыве от земли.

В данном случае поверните ключ зажигания в положение OFF (ВЫКЛ), а затем в положение ON (ВКЛ).

Сигнализатор антиблокировочной системы погаснет, когда скорость мотоцикла достигнет 30 км/ч.

## Прочие предупредительные сигнализаторы

### Неисправность указателя уровня топлива

При неисправности топливной системы на дисплее указателя уровня топлива отобразятся индикаторы, показанные на рисунке. Если это произошло, обратитесь к официальному дилеру Honda.

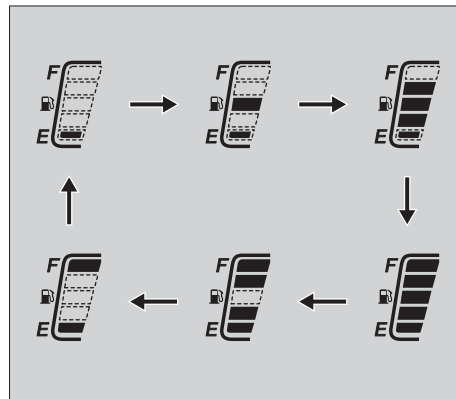

Поиск и устранение неисправностей

## Прокол шины

Ремонт проколотой шины и снятие колеса требуют специальных инструментов и навыков. Рекомендуется поручить выполнение этих сервисных операций дилеру Honda.

Если был проведен аварийный ремонт шины, в дальнейшем обязательно доставьте мотоцикл к авторизованному дилеру Honda для проверки/замены шины.

### Аварийный ремонт шины при помощи ремонтного комплекта

Если шина получила мелкий прокол, можно воспользоваться ремонтным комплектом для бескамерных шин. Для выполнения аварийного ремонта следуйте прилагаемым к ремонтному комплекту инструкциям.

Езда на отремонтированной в аварийном порядке шине небезопасна. Если шина подверглась аварийному ремонту, запрещается движение со скоростью более 50 км/ч. Незамедлительно доставьте мотоцикл в сервисный центр дилера для замены шины.

### ПРЕДУПРЕЖДЕНИЕ

Постоянная езда на отремонтированной в аварийном порядке шине опасна. Если аварийная заплатка вылетит, Вы можете попасть в серьезную аварию, получить тяжелые увечья или погибнуть.

Если все же необходимо ехать на отремонтированной шине, едьте осторожно и не превышайте скорость 50 км/ч, пока отремонтированная шина не будет заменена новой.

### Снятие колес

Если необходимо снять колесо для ремонта прокола шины, следуйте нижеприведенным указаниям.



## Прокол шины ► Снятие колес

При снятии и установке колеса будьте осторожны, чтобы не повредить датчик частоты вращения колеса и импульсное кольцо датчика.

### Переднее колесо

#### Снятие колеса:

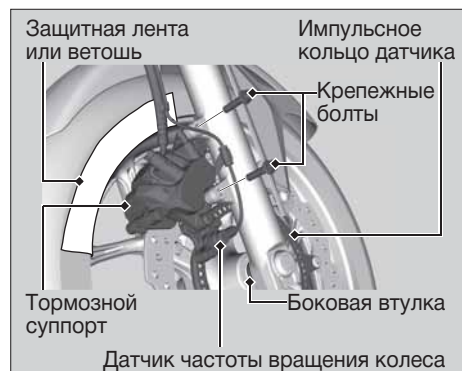

1. Установите мотоцикл на ровной горизонтальной площадке.
2. Покройте переднее колесо с обеих сторон и тормозные суппорты защитной лентой или ветошью.
3. С правой стороны выверните крепежные болты и снимите тормозной суппорт.
  - Подвяжите или положите тормозной суппорт так, чтобы он не висел на тормозном шланге. Не перекручивайте тормозной шланг.
  - Не допускайте попадания смазки, масла или грязи на тормозной диск или тормозные колодки.
  - Не нажимайте на рычаг переднего тормоза при снятом тормозном суппорте.
  - Будьте аккуратны, чтобы при снятии колеса не поцарапать его о тормозной суппорт.

Поиск и устранение неисправностей

## Прокол шины ► Снятие колес

4. Ослабьте правые стяжные болты оси и ось переднего колеса.
5. Надежно закрепите мотоцикл и поднимите переднее колесо с помощью специальной подставки или лебедки.
6. Снимите ось переднего колеса, переднее колесо и боковые втулки.



Поиск и устранение неисправностей

### Установка колеса:

1. Установите боковые втулки на колесо.
2. Поместите переднее колесо между перьями вилки и вставьте с левой стороны до упора слегка смазанную ось колеса через левое перо вилки и ступицу колеса.
3. Затяните ось колеса.

**Момент затяжки:** 74 Н·м (7,5 кгс·м)

## Прокол шины ► Снятие колес

- Установите тормозной суппорт и затяните крепежные болты.

**Момент затяжки:** 30 Н·м (3,1 кгс·м)

- Будьте осторожны, чтобы при установке колеса не поцарапать его о тормозной суппорт.
- При установке тормозного суппорта используйте только новые крепежные болты.

### ПРИМЕЧАНИЕ

Чтобы не повредить тормозные колодки при установке тормозных суппортов, будьте внимательны, заводя тормозной диск между тормозных колодок.

- Опустите переднее колесо на землю.
- Несколько раз нажмите на рычаг тормоза. Затем несколько раз надавите на руль, чтобы сжать переднюю вилку.
- Затяните стяжные болты оси.

**Момент затяжки:** 22 Н·м (2,2 кгс·м)

- Снова поднимите переднее колесо и проверьте, свободно ли вращается колесо при отпущенном тормозе.
- Снимите защитную ленту или ветошь.

Если при сборке не использовался динамометрический ключ, при первой же возможности обратитесь к официальному дилеру Honda для проверки правильности сборки. Неправильная сборка может привести к утрате тормозной системой работоспособности.

Поиск и устранение неисправностей

## Прокол шины ► Снятие колес

**Переднее колесо****Снятие колеса:**

1. Надежно закрепите мотоцикл и поднимите заднее колесо с помощью подставки для технического обслуживания или лебедки.
2. Ослабьте гайку задней оси и стопорные гайки, поверните регулировочные гайки, после чего сдвиньте заднее колесо до упора вперед, чтобы максимально ослабить натяжение цепи.
3. Снимите приводную цепь с ведомой звездочки, сдвинув заднее колесо вперед.
4. Снимите гайку задней оси и шайбу А

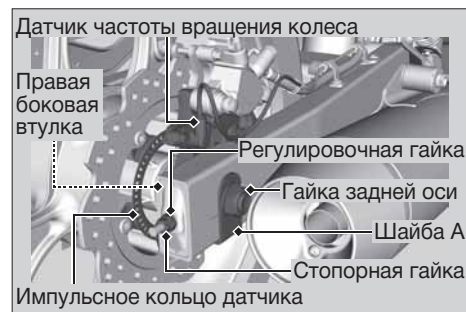

5. Снимите заднюю ось, шайбу В, кронштейн тормозного суппорта, заднее колесо и боковые втулки.

- Подвяжите или положите тормозной суппорт так, чтобы он не висел на тормозном шланге. Не перекручивайте тормозной шланг.
- Не допускайте попадания смазки, масла или грязи на тормозной диск или тормозные колодки.
- Не нажимайте на педаль тормоза, когда суппорт снят.

**Установка колеса:**

1. Установите правую и левую втулки на их место на колесе.
2. Установка заднего колеса производится в обратном порядке.
  - Будьте осторожны, чтобы при установке колеса не поцарапать его о тормозной суппорт.

**ПРИМЕЧАНИЕ**

Чтобы не повредить тормозные колодки при установке тормозных суппортов, будьте внимательны, заводя тормозной диск между тормозных колодок.

3. Обеспечьте попадание выступа маятника в паз кронштейна тормозного суппорта.

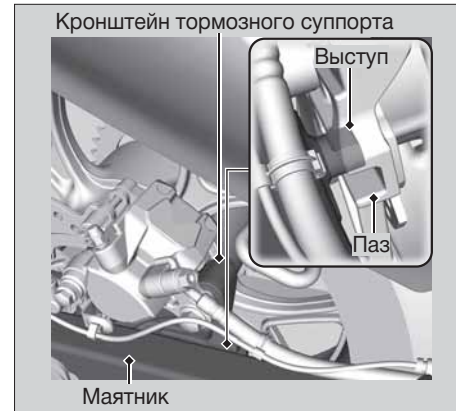

Поиск и устранение неисправностей

## Прокол шины ► Снятие колес

4. Отрегулируйте приводную цепь. ➤стр.67
5. Снимите болты и крышку глушителя.  
➤стр.68
6. Наверните и затяните гайку оси заднего колеса.

**Момент затяжки:** 98 Н·м (10,0 кгс·м)

7. Установите на место крышку глушителя и болты. ➤стр.68
8. Слегка затяните регулировочные гайки приводной цепи, а затем затяните стопорные гайки, удерживая регулировочные гайки. ➤стр.68

**Момент затяжки:** 21 Н·м (2,1 кгс·м)

9. После установки колеса несколько раз нажмите на педаль тормоза, а затем убедитесь в том, что колесо вращается свободно. Если колесо не вращается свободно, или тормозные колодки трутся по диску, перепроверьте колесо.

Если при сборке не использовался динамометрический ключ, при первой же возможности обратитесь к официальному дилеру Honda для проверки правильности сборки. Неправильная сборка может привести к утрате тормозной системой работоспособности.

## Неисправности электрооборудования

### Разряжена аккумуляторная батарея

Зарядите аккумуляторную батарею, используя специальное зарядное устройство для мотоциклетных аккумуляторных батарей.

Перед зарядкой снимите батарею с мотоцикла. Не используйте для зарядки зарядные устройства, предназначенные для автомобильных аккумуляторных батарей. Зарядные устройства такого типа могут вызвать перегрев аккумуляторной батареи мотоцикла и ее последующий выход из строя.

Если аккумуляторная батарея не заряжается, обратитесь к авторизованному дилеру.

#### ПРИМЕЧАНИЕ

Запрещено запускать двигатель от внешней автомобильной батареи, иначе Вы можете повредить электрические цепи Вашего мотоцикла.

### Перегорела лампа

Для замены перегоревшей лампы проделайте следующее.

- Установите ключ в замке зажигания в положение OFF (ВЫКЛ) или LOCK (Блокировка).
- Прежде чем менять лампу, дайте ей остыть.
- Не используйте лампы, отличающиеся от рекомендованных.
- После замены проверьте функционирование лампы.

Мощность ламп см. в разделе «Технические характеристики». ➡ стр.114

## Лампа фара

Поиск и устранение неисправностей

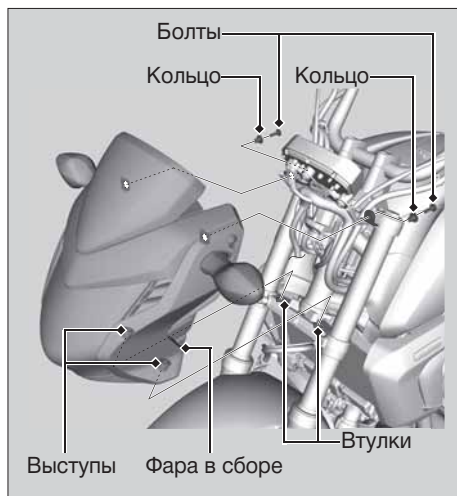

1. Снимите болты и кольца.
2. Снимите фару, затем выведите выступы из втулок.

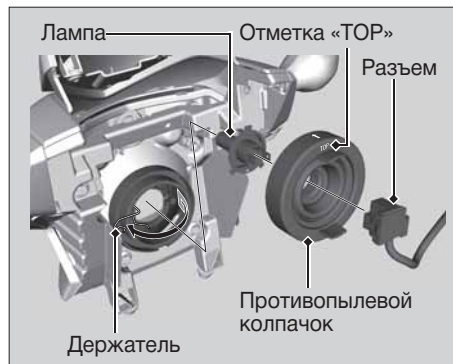

3. Достаньте разъем, не поворачивая его.
4. Снимите противопылевой колпачок.
5. Надавите на держатель вниз и вытащите лампу, не проворачивая ее.
6. Установка новой лампы и остальных деталей производится в обратном порядке.  
► Установите противопылевой колпачок отметкой «TOP» вверх.



## Неисправности электрооборудования ► Перегорела лампа

Не прикасайтесь пальцами к колбе новой лампы. Если Вы касались колбы лампы голыми пальцами, протрите ее ветошью, смоченной в спирте.

### ■ Лампа стоп-сигнала и заднего фонаря

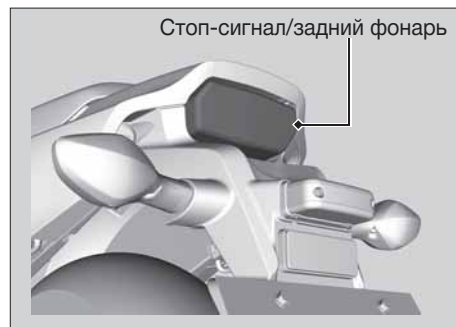

В стоп-сигнале и заднем фонаре используются несколько светодиодов. Если какой-либо из светодиодов не загорается, обратитесь к официальному дилеру Honda.

Поиск и устранение неисправностей

продолжение 93

### Передние/задние указатели поворота

1. Выверните винт и втулку.
2. Снимите рассеиватели указателей поворота.
3. Слегка надавите на лампу и поверните ее против часовой стрелки.



4. Установка новой лампы и деталей производится в обратном порядке.

### Фонарь освещения номерного знака

1. Выверните винты, снимите крышку и прокладку крышки фонаря.
2. Вытяните лампу из патрона, не поворачивая ее.

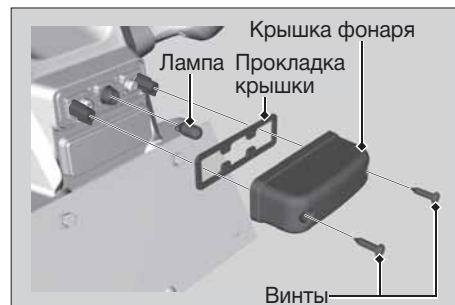

3. Установка новой лампы и деталей производится в обратном порядке.

## Перегорел предохранитель

Прежде чем проводить действия с предохранителями, внимательно прочтите раздел «Проверка и замена предохранителей». ► стр.43

► Табличка на крышке блока предохранителей: стр.108

### Блок предохранителей

1. Снимите седло. ► стр.52
2. Снимите крышку блока предохранителей.
3. При помощи пинцета из комплекта инструментов извлеките предохранители по одному и проверьте их исправность. Замените перегоревший предохранитель предохранителем такого же номинала.
  - Запасные предохранители находятся на обратной стороне крышки блока предохранителей.
4. Установите на место крышку блока предохранителей
5. Установите на место седло.



## Главный предохранитель



Поиск и устранение неисправностей

1. Снимите седло. ► стр.52
2. Отсоедините колодку разъема электромагнитного выключателя стартера.

3. При помощи пинцета из комплекта инструментов извлеките главный предохранитель и проверьте его исправность. Замените перегоревший предохранитель предохранителем такого же номинала.

► Запасной предохранитель находится на корпусе электромагнитного выключателя стартера.

4. Установка производится в обратном порядке.

### ПРИМЕЧАНИЕ

Если предохранитель снова перегорел, это означает, что в электрооборудовании Вашего мотоцикла появилась неисправность. Обратитесь к авторизованному дилеру для проверки мотоцикла.

# ИНФОРМАЦИЯ

Ключи .....	98
Приборы, органы управления и другое оборудование .....	99
Спиртосодержащие виды топлива .....	101
Каталитический нейтрализатор .....	102
Уход за Вашим мотоциклом .....	103
Хранение мотоцикла .....	105
Перевозка мотоцикла .....	106
Вы и окружающая среда .....	107
Серийные номера .....	108
Другие наклейки и таблички .....	109

## Ключи

### Ключи

#### Ключ зажигания

В ключ зажигания встроен специальный запрограммированный чип, распознаваемый системой иммобилайзера (HISS) для пуска двигателя.

Обращайтесь с ключом осторожно, чтобы не повредить компоненты системы HISS.

- Не подвергайте ключ изгибу и другим недопустимым нагрузкам.
- Не оставляйте ключ под солнечными лучами или в зонах с повышенной температурой.
- Не подпиливайте ключи, не просверливайте в них отверстия и не пытайтесь иным образом изменить их оригинальную форму.
- Не оставляйте ключи рядом с источниками электромагнитного излучения.

Если Вы потеряете все ключи и табличку с номером ключа, блок управления системой впрыска/зажигания подлежит замене дилером Honda. Чтобы избежать такой ситуации, всегда сохраняйте запасной ключ.

Если вы потеряли основной ключ, незамедлительно закажите его дубликат.

Для изготовления запасного ключа и его регистрации в системе HISS вашего мотоцикла Вам необходимо передать Вашему дилеру запасной ключ, табличку с номером ключа и мотоцикл.

Металлический брелок на ключе зажигания может вызвать повреждения зоны вокруг замка зажигания.

## Приборы, органы управления и другое оборудование

### Замок зажигания

Фара всегда включена, когда ключ в замке зажигания находится в положении ON (ВКЛ). Оставление мотоцикла с включенным зажиганием и выключенным двигателем приведет к разряду аккумуляторной батареи. Запрещается поворачивать ключ зажигания во время езды.

### Выключатель двигателя

Используйте выключатель двигателя только в экстренных случаях. Его использование при езде приведет к внезапной остановке двигателя, что может стать причиной возникновения аварийной ситуации.

Если для остановки двигателя Вы воспользовались выключателем двигателя, обязательно выключите зажигание. В противном случае произойдет постепенный разряд аккумуляторной батареи.

### Одометр

При превышении пробега в 999 999, одометр будет всегда показывать «999999».

### Счетчик пробега за поездку

При превышении пробега в 999,9 показания счетчика пробега будут сброшены на нуль.

### Система HISS

Система HISS (охранная система зажигания Honda) блокирует систему зажигания при попытке запуска двигателя незарегистрированным ключом. После выключения зажигания система иммобилайзера HISS всегда находится в рабочем состоянии, даже если индикатор системы не мигает. При установке ключа в замке зажигания в положение ON с выключателем двигателя, находящимся в положении  (Run), индикатор системы HISS загорится и выключится, когда система распознает код ключа.

➤ **Индикатор HISS не выключается** стр.79

## Приборы, органы управления и другое оборудование

Если ключ зажигания находится в положении OFF (ВЫКЛ), индикатор может мигать каждые 2 секунды в течение 24 часов. Прекращение или возобновление мигания индикатора HISS:

1. При ключе в замке зажигания, установленном в положение ON (ВКЛ), нажмите и держите кнопку **A** (➡ стр.20) две секунды или более, когда дисплей находится в режиме одометра.  
▶ Индикатор HISS мигнет один раз.
2. Поверните ключ в замке зажигания в положение OFF (ВЫКЛ).

### Директива ЕС

Система иммобилайзера данного мотоцикла соответствует Директиве R & TTE, определяющей соответствие оборудования нормам эксплуатации радиосистем и телекоммуникационных устройств.



Декларацию соответствия мотоцикла требованиям Директивы R & TTE владелец получает при покупке мотоцикла.

Этот документ следует хранить в надежном месте. В случае утраты или неполучения декларации соответствия обратитесь к официальному дилеру Honda.

### Пакет для документов

Храните руководство по эксплуатации, регистрационные документы и страховые документы в пластиковом пакете, поместив его в багажный отсек, расположенный под сиденьем. ➡ стр.33

### Система отключения зажигания

При падении мотоцикла датчик наклона дает команду на автоматическую остановку двигателя и отключение топливного насоса. Перед перезапуском двигателя необходимо установить ключ в замке зажигания в положение OFF (ВЫКЛ), а затем снова в положение ON (ВКЛ).



## Спиртосодержащие виды топлива

В некоторых странах для снижения токсичности выхлопных газов в качестве топлива используется смесь традиционного бензина и спирта. Если Вы планируете использовать такое топливо, убедитесь, что оно неэтилированное и его октановое число соответствует рекомендуемому для данного мотоцикла.

Для использования на данном мотоцикле подходят следующие типы топливных смесей:

- Содержащие не более 10% этанола (этилового спирта) по объему.
  - ▶ Топливо, содержащее этанол, может продаваться под названием Gasohol (бензо-спирт).

## Спиртосодержащие виды топлива

Использование топлива, содержащего более 10% этанола, может привести к следующим неисправностям:

- Повреждению лакокрасочного покрытия топливного бака.
- Повреждению резиновых шлангов топливной магистрали.
- Коррозии топливного бака.
- Снижению эксплуатационных показателей мотоцикла.

### ПРИМЕЧАНИЕ

Использование топлива с содержанием спирта, превышающим рекомендуемые значения, может привести к повреждению металлических, пластиковых и резиновых деталей топливной системы.

Если Вы заметили ухудшение эксплуатационных показателей и другие проблемы, попробуйте сменить марку топлива.

## Каталитический нейтрализатор

### Каталитический нейтрализатор

Ваша модель мотоцикла оснащена двумя трехкомпонентными каталитическими нейтрализаторами. Каждый каталитический нейтрализатор содержит драгоценные металлы, являющиеся катализаторами при высокотемпературном химическом процессе, преобразующем углеводороды (HC), оксид углерода (CO) и оксид азота (NO<sub>x</sub>), содержащиеся в выхлопных газах, в безопасную газовую смесь.

Неисправный каталитический нейтрализатор увеличивает выброс токсичных веществ в атмосферу и может ухудшить эффективность работы двигателя. После исчерпания ресурса каталитического нейтрализатора необходимо установить новый каталитический нейтрализатор, изготовленный компанией Honda (или его сертифицированный аналог).

Для защиты каталитического нейтрализатора Вашего мотоцикла следуйте следующим рекомендациям:

- Всегда используйте неэтилированный бензин. Использование этилированного бензина приводит к выходу из строя каталитического нейтрализатора отработавших газов.
- Поддерживайте двигатель в исправном состоянии.
- Если имеются нарушения сгорания топлива, обратные вспышки, перебои в работе двигателя и другие нарушения в работе, остановите мотоцикл, выключите двигатель и доставьте мотоцикл к дилеру для проверки.

## Уход за Вашим мотоциклом

Регулярная мойка и полировка важны для увеличения срока службы Вашего мотоцикла. Кроме того, на чистом мотоцикле легче заметить мелкие повреждения и признаки коррозии.

Морская вода и смеси против обледенения, которыми посыпают дороги зимой, содействуют коррозии поверхностей мотоцикла.

Всегда тщательно мойте мотоцикл после езды на прибрежных или обработанных дорогах.

### Мойка

Прежде чем мыть мотоцикл, дайте двигателю, выпускной трубе с глушителем, тормозам и другим нагретым частям остыть.

1. Тщательно смойте грязь с мотоцикла, используя садовый шланг.
2. Если нужно, используйте губку или полотенце для удаления сильных загрязнений.
  - ▶ Осторожно мойте ветровой щиток, фары, наружные панели облицовки и другие пластиковые детали, чтобы не поцарапать их.

## Уход за Вашим мотоциклом

Не направляйте струю воды на воздухозаборник, выходное отверстие глушителя и электрические компоненты.

3. Тщательно вымойте мотоцикл чистой водой и вытрите его мягкой и чистой тканью.
4. После мытья смажьте все движущиеся части.
  - ▶ Убедитесь, что масло не попало на шины или тормоза. Это снижает эффективность тормозов, что может привести к ДТП.
5. Смажьте приводную цепь сразу после мойки и просушивания мотоцикла
6. Нанесите специальный состав на основе воска, чтобы защитить детали от коррозии.
  - ▶ Запрещается применять составы с агрессивными добавками и растворителями. Они могут повредить лакокрасочное покрытие, а также металлические или пластиковые детали. Не допускайте попадания воска на тормоза и шины.
  - ▶ Если наружные панели мотоцикла окрашены матовой краской, не применяйте для их обработки восковые полироли.

## Уход за Вашим мотоциклом

### Меры предосторожности при мойке

Следуйте приведенным ниже правилам:

- Не используйте мойки высокого давления:
  - ▶ Мойки высокого давления могут повредить детали мотоцикла.
- Не направляйте струю воды на глушитель:
  - ▶ Вода в глушителе может мешать запуску двигателя и стать причиной коррозии.
- Просушите тормоза:
  - ▶ Вода ухудшает работу тормозов. После мытья проедьте немного на малой скорости, периодически нажимая тормоза, чтобы просушить их.
- Не направляйте струю воды под сиденье:
  - ▶ Вода в багажном отсеке может испортить Ваши документы и другие вещи.
- Не направляйте воду на воздухоочиститель:
  - ▶ Вода, попавшая в воздухоочиститель, может препятствовать пуску двигателя.
- Не направляйте струю воды на фару:
  - ▶ Конденсат внутри фары должен рассеяться после нескольких минут работы двигателя.

- Не используйте полироли на основе воска на матовых окрашенных поверхностях:
  - ▶ Мойте матовые поверхности мягкой тканью или губкой с большим количеством воды.
  - ▶ Используйте нейтральные средства.

### Компоненты из алюминиевого сплава

Алюминий корродирует при контакте с грязью и солью. Регулярно очищайте алюминиевые детали и следуйте приведенным ниже указаниям, чтобы избежать появления на них царапин:

- Не используйте жесткие щетки, металлические губки или абразивные очистители.
- Избегайте контактов с бордюрами.

### Панели облицовки

Следуйте приведенным ниже указаниям, чтобы избежать появления царапин и других дефектов:

- Для мойки мотоцикла используйте мягкую губку и большое количество воды.
- Избегайте попадания бензина, тормозной жидкости и моющих средств на приборы, ветровой щиток, панели облицовки и фару.

- Для удаления пятен используйте раствор нейтрального моющего средства, а затем смойте его большим количеством чистой воды.

#### Уход за выхлопной трубой и глушителем

Выпускная труба и глушитель изготовлены из нержавеющей стали, но могут покрыться пятнами под воздействием грязи и пыли. Для удаления грязи и пыли используйте влажную губку и жидкое кухонное моющее средство, затем сполосните чистой водой. Вытрите замшей или мягкой салфеткой. Чтобы удалить нагар, используйте качественные очистительные средства, имеющиеся в розничной продаже. Затем ополосните и вытрите, как после удаления грязи и пыли.

#### ПРИМЕЧАНИЕ

Несмотря на то, что выпускная труба изготовлена из нержавеющей стали, грязь может вьестись в ее поверхность. Удаляйте все загрязнения по мере их появления.

## Хранение мотоцикла

Если мотоцикл хранится на улице, желательно использовать специальный чехол, закрывающий весь мотоцикл. Если Вы собираетесь ставить мотоцикл на длительное хранение, следуйте нижеприведенным указаниям:

- Вымойте мотоцикл и обработайте его специальными защитными средствами (кроме поверхностей, окрашенных матовой краской). Нанесите на хромированные поверхности смазку, предохраняющую от коррозии.
- Смажьте приводную цепь. ➤стр.46
- Установите мотоцикл на подставку для технического обслуживания, чтобы колеса не касались земли.
- После дождя снимите наружные облицовочные панели и дайте мотоциклу высохнуть.

### Хранение мотоцикла

- Снимите аккумуляторную батарею (➤стр.56), чтобы избежать ее разрядки. Зарядите аккумуляторную батарею в затененном, хорошо проветриваемом помещении.
  - ▶ Если аккумуляторная батарея не снимается с мотоцикла, отсоедините провод от отрицательной ⊖ клеммы, чтобы избежать ее разрядки.

При расконсервации мотоцикла после длительного хранения выполните все пункты, указанные в разделе «Регламент технического обслуживания». ➤стр.37

### Перевозка мотоцикла

Если мотоцикл нуждается в транспортировке, то он должен быть погружен на специальный трейлер для перевозки мотоциклов, эвакуатор или на грузовой автомобиль с платформой и подъемным механизмом. В любом случае он должен быть надежно закреплен. Запрещается буксировать мотоцикл, даже способом частичной погрузки.

#### ПРИМЕЧАНИЕ

Буксировка мотоцикла может вызвать серьезные повреждения коробки передач.

## Вы и окружающая среда

Обладание мотоциклом может доставлять удовольствие от его вождения, но нельзя забывать об охране окружающей среды.

### Используйте неагрессивные средства

Для очистки мотоцикла применяйте мощные средства, которые разлагаются естественным путем под воздействием микроорганизмов. Не используйте очистители аэрозольного типа, в состав которых входит хлорфторуглерод, наносящий вред озоновому слою.

### Утилизируйте отходы

Сливайте масло и другие токсичные вещества в отдельные емкости и сдавайте на пункты утилизации. Чтобы получить информацию о ближайшем пункте переработки, а также рекомендации относительно правил утилизации перерабатываемых отходов, обратитесь в ближайшее государственное или муниципальное учреждение, которое занимается вопросами экологии.

Не выбрасывайте отработанное масло в контейнеры для бытового мусора и не выливайте его на землю или в дренажные стоки. Отработанное масло, топливо, охлаждающая жидкость и растворители имеют в своем составе ядовитые вещества, которые не только могут нанести вред здоровью работников коммунальных служб, но и отравить питьевую воду в ближайших водоемах.

## Серийные номера

### Серийные номера

Серийные номера рамы и двигателя служат для идентификации мотоцикла и необходимы при его регистрации. Они могут также потребоваться при заказе запасных частей. Номер рамы выштампован на правой стороне рулевой колонки. Номер двигателя выбит на верхней части картера.

Вы должны переписать эти номера и хранить записи в надежном месте.

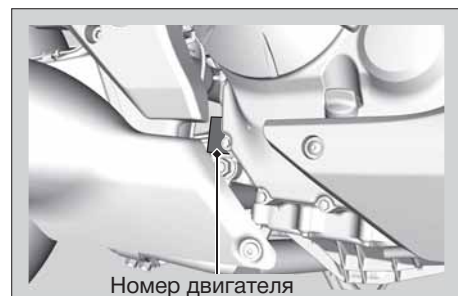
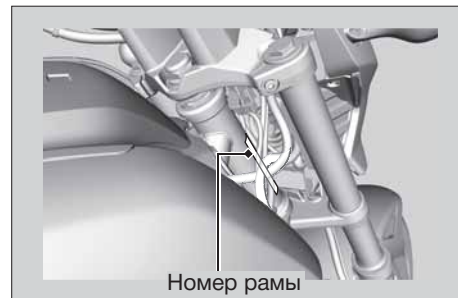



## Другие наклейки и таблички

### Табличка с идентификационным номером транспортного средства

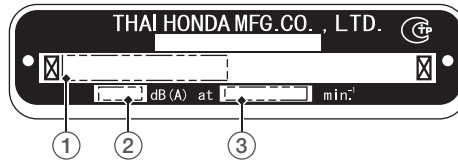

- ① Идентификационный номер (VIN).
- ② Уровень шума в дБ (А) при ③ частоте вращения двигателя в об/мин

### Этикетка о зарядке аккумуляторной батареи

この電池は、注液充電済みなので開路電圧が CL162  
12.4V未満の場合補充電をしてください。  
This battery is filled with acid. If the stabilized open  
circuit voltage is below 12.4V, this needs charging.

Данная батарея содержит электролит (серную кислоту).

Если величина стабилизированного напряжения в разомкнутой электрической цепи мотоцикла опустилась ниже 12,4 В, это указывает на необходимость зарядки батареи.

## Другие наклейки и таблички

### Крышка главного тормозного цилиндра

#### Передний тормоз

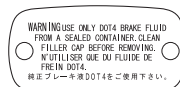

#### Задний тормоз



Информация

ПРЕДУПРЕЖДЕНИЕ. ЗАЛИВАТЬ ТОЛЬКО ТОРМОЗНУЮ ЖИДКОСТЬ HONDA DOT4. ДОЛИВАТЬ ЖИДКОСТЬ ИЗ ГЕРМЕТИЧНО ЗАПЕЧАТАННОЙ ОРИГИНАЛЬНОЙ ЕМКОСТИ.

ПЕРЕД СНЯТИЕМ ПРОТРИТЕ КРЫШКУ.

Табличка на крышке блока предохранителей

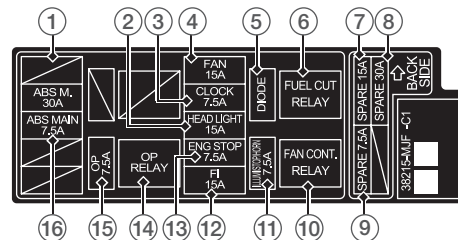

- |                        |   |
|------------------------|---|
| ① ABS M.               | ⑩ РЕЛЕ ВЕНТИЛЯТОРА                          |
| ② ФАРА                 | ⑪ ОСВЕЩЕНИЕ/СТОП-СИГНАЛ/<br>ЗВУКОВОЙ СИГНАЛ |
| ③ ЧАСЫ                 | ⑫ ВПРЫСК ТОПЛИВА                            |
| ④ ВЕНТИЛЯТОР           | ⑬ ОСТАНОВКА ДВИГАТЕЛЯ                       |
| ⑤ ДИОД                 | ⑭ РЕЛЕ МАСЛЯНОГО НАСОСА                     |
| ⑥ РЕЛЕ ОТСЕЧКИ ТОПЛИВА | ⑮ МАСЛЯНЫЙ НАСОС                            |
| ⑦ ⑧ ⑨ РЕЗЕРВНЫЙ        | ⑯ ГЛАВНЫЙ ПРЕДОХРАНИТЕЛЬ ABS                |

## Технические характеристики

### ■ Основные компоненты

Тип	CTX700NA CTX700A	RC68 RC69
Габаритная длина	2 255 мм	
Габаритная ширина	855 мм	
Габаритная высота	1 155 мм	
Колесная база	1 530 мм	
Мин. дорожный просвет	130 мм	
Угол продольного наклона оси поворота колеса	27° 42'	
Колея	114 мм	
Снаряженная масса	CTX700NA CTX700A	219 кг 226 кг
Максимальная грузоподъемность*1	190 кг	
Максимальная масса груза	15,5 кг	
Вместимость	Водитель и 1 пассажир	
Минимальный радиус поворота	3,0 м	

\*1 Включая водителя, пассажира, весь багаж и дополнительное оборудование.

Рабочий объем	670 см³	
Диаметр цилиндра и ход поршня	73,0 × 80,0 мм	
Степень сжатия	10,7:1	
Топливо	Неэтилированный бензин с октановым числом не менее 92	
Емкость топливного бака	12,4 литров	
Аккумуляторная батарея	YTZ12S – 12 В 11,0 А·ч (10 ч);	
Передаточные числа коробки передач	1-я	2,812
	2-я	1,894
	3-я	1,454
	4-я	1,200
	5-я	1,033
	6-я	0,837
Передаточное число главной передачи (первичное/конечное)	1,731/2,687	

## Технические характеристики

### ■ Сервисные данные

Размер шины	передняя	120/70ZR17M/C (58W)
	задняя	160/60ZR17M/C (69W)
Тип шины	диагональная, бескамерная	
Рекомендуемые шины	BRIDGESTONE BT023F G	
	передняя	METZELER ROADTEC Z8 INTERACT E
	BRIDGESTONE BT023R G	
	задняя	METZELER ROADTEC Z8 INTERACT
Давление воздуха в шинах	передняя	250 кПа (2,50 кгс/см <sup>2</sup> )
	задняя	[Только водитель] 250 кПа (2,50 кгс/см <sup>2</sup> ) [Водитель и пассажир] 290 кПа (2,90 кгс/см <sup>2</sup> )
Минимальная глубина протектора	передняя	1,5 мм
	задняя	2,0 мм
Свеча зажигания	(стандарт)	IFR6G-11K (NGK)
Зазор между электродами свечи зажигания	(нерегулируемый)	1,00–1,10 мм
Частота холостого хода	1 200 ± 100 об/мин	

Рекомендуемое моторное масло	Моторное масло Honda для 4-тактных двигателей, классификация по API не ниже SG, кроме маркированных как «Energy Conserving» (энергосберегающие) или «Resource Conserving» (ресурсосберегающие), класс вязкости SAE 10W-30, класс MA по стандарту JASO T 903	
	при замене масла	3,1 л
Заправочная емкость системы смазки двигателя	при замене масла и масляного фильтра	3,4 л
	после разборки	3,7 л
Рекомендуемая тормозная жидкость	Тормозная жидкость Honda DOT 4	
Емкость системы охлаждения	1,69 л	
Рекомендуемая охлаждающая жидкость	Pro Honda HP Coolant	

## Технические характеристики

Рекомендуемая смазка для приводной цепи	Специальная смазка для цепей с резиновыми герметизационными кольцами. Если у Вас нет специальной смазки, используйте трансмиссионное масло SAE 80 или 90.
Прогиб приводной цепи	от 25 до 35 мм
Стандартная приводная цепь	DID 520V0 или RK 520KH0 Количество звеньев 114
Стандартные размеры звездочек	Ведущая звездочка 16Т Ведомая звездочка 43Т

## ■ Лампы

Фара	12В – 60/55 Вт
Стоп-сигнал/Задний габаритный фонарь	светодиод
Передние указатели поворота	12 В – 21/5 Вт × 2 шт.
Задние указатели поворота	12 В – 21 Вт × 2 шт.
Фонарь освещения регистрационного знака	12 В – 5 Вт

## ■ Предохранители

Главный предохранитель	30 А
Другие предохранители	30 А, 15 А, 7,5 А

## ■ Момент затяжки

Сливная пробка картера двигателя	30 Н·м (3,1 кгс·м)
Масляный фильтр	26 Н·м (2,7 кгс·м)
Ось переднего колеса	74 Н·м (7,5 кгс·м)
Крепежные болты переднего тормозного суппорта	30 Н·м (3,1 кгс·м)
Стяжной болт оси переднего колеса	22 Н·м (2,2 кгс·м)
Болты крепления крышки глушителя	10 Н·м (1,0 кгс·м)
Гайка оси заднего колеса	98 Н·м (10 кгс·м)
Контргайки регулировки натяжения приводной цепи	21 Н·м (2,1 кгс·м)

## А

ABS (антиблокировочная система).....	13
Сигнализатор антиблокировочной системы.....	24, 82
Аккумуляторная батарея.....	42, 56
Акселератор.....	74

## Б

Бензин .....	30, 101
Бензоспирт.....	101
Боковой упор .....	65

## В

Важные правила техники безопасности... 11	
Вентиляция картера .....	75
Выключатель аварийной сигнализации ....	26
Выключатель стоп-сигнала.....	77

## Г

Газогазь .....	101
Горяч сигнализаторы неисправности .....	81

## Д

Датчик частоты вращения колеса .....	67, 85
Двигатель	
Выключатель двигателя .....	26, 28, 99
Запуск двигателя .....	28
Моторное масло .....	44, 57
Масляный фильтр.....	59
Номер двигателя .....	108
Остановка .....	99
Перегрев двигателя.....	80
Держатель шлема.....	34
Дополнительное оборудование.....	16

## З

Залитый двигатель .....	28
Замок блокировки руля .....	27
Замок зажигания .....	27, 28
Заправка топливом.....	30
Запуск двигателя.....	28
Защита окружающей среды .....	107

Алфавитный указатель ► от И до О

**И**

Индикатор дальнего света.....	25
Индикатор нейтрالي.....	25
Индикатор системы иммобилайзера... 25, 79	
Индикаторы.....	24
Индикаторы указателей поворота.....	25
Использование спиртосодержащих видов топлива.....	101

**К**

Каталитический нейтрализатор.....	102
Ключ зажигания.....	98
Кнопка звукового сигнала.....	26
Кнопка стартера.....	26, 28
Колеса	
Проверка и замена шин.....	47
Снятие передних колес.....	85
Снятие задних колес.....	88
Комплект инструментов.....	33, 51

**Л**

Лампа	
Задний указатель поворота.....	94

Задний фонарь/стоп-сигнал.....	93
Передний указатель поворота.....	94
Фара.....	92
Фонарь освещения номерного знака.....	94

**М**

Максимальная масса груза.....	17
Модификация мотоцикла.....	16
Мыть мотоцикла.....	103
Моторное масло.....	44, 57
Мотоэкипировка.....	11

**Н**

Настройка цифровых часов.....	23
Неисправности электрооборудования.....	91
Ниша для хранения мелких предметов.....	32
Номер рамы.....	108

**О**

Облицовочные панели.....	104
Оборудование	
Комплект инструментов.....	33, 51
Руководство пользователя.....	33, 100



Алфавитный указатель ► от О до С

Одометр.....	21, 99
Остановка двигателя.....	99
Охлаждающая жидкость.....	46, 61

**П**

Перевозка мотоцикла.....	106
Перегрев двигателя.....	80
Переключатели .....	26
Переключатель режима фары.....	26
Переключение передач .....	29
Поиск и устранение неисправностей.....	78
Правила техники безопасности при вождении .....	12
Правый нижний кожух.....	53
Предохранители .....	43, 95, 111
Предупреждающие таблички.....	6
Приводная цепь .....	66

**Р**

Расположение узлов и механизмов .....	18
Регулировка направления светового пучка фары .....	76
Рекомендации по перевозке грузов.....	17

Рекомендуемые жидкости	
Моторное масло .....	44
Охлаждающая жидкость .....	46
Топливо .....	30
Ремонтный комплект .....	84

**С**

Седло .....	52
Серийные номера .....	108
Сигнал фарой.....	26
Сигнализатор высокой температуры охлаждающей жидкости.....	24, 80
Сигнализатор неисправности (MIL) системы впрыска (PGM-FI) .....	24, 81
Сигнализатор низкого давления моторного масла .....	24, 81
Система выключения зажигания при откидывании бокового упора .....	65
Система отключения зажигания	
Боковой упор .....	65
Датчик наклона.....	100
Система сцепления .....	71

Алфавитный указатель ► от С до Ш

Снятие	
Правый нижний кожух.....	53
Седло.....	52
Фиксатор.....	55
Центральный нижний кожух.....	54
Спидометр.....	21
Стоянка.....	14
Счетчик пробега за поездку.....	21, 99

**Т**

Табличка с кодом окраски.....	41
Таблички.....	6, 109
Тахометр.....	21
Технические характеристики.....	112
Техническое обслуживание	
Безопасность.....	36
Важность технического обслуживания... ..	36
Основы правильного обслуживания.....	40
Регламент технического обслуживания... ..	37
Топливо	
Емкость топливного бака.....	30
Остаток топлива в баке.....	21
Рекомендуемое топливо.....	30

Указатель уровня топлива.....	21
Тормоза	
Износ тормозных колодок.....	64
Торможение.....	12
Тормозная жидкость.....	45, 63
Уход за мотоциклом.....	103

**Ф**

Хранение

Багажный отсек.....	32
Комплект инструментов.....	33
Ниша для хранения мелких предметов....	32
Руководство пользователя.....	33, 100
Хранение мотоцикла.....	105

**Ц**

Центральный нижний кожух.....	54
-------------------------------	----

**Ш**

Шины

Давление воздуха в шинах.....	9, 47
Замена шин.....	47, 84
Прокол шины.....	84